

JVC

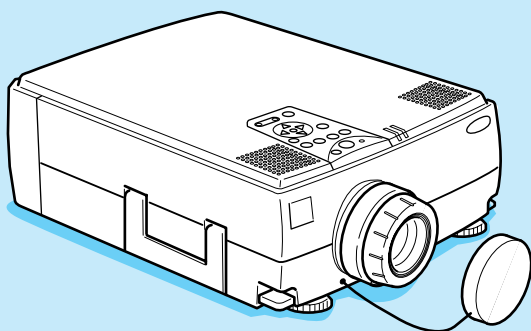

**LX-D1020U
D1020E**

Manuel d'utilisation

Informations importantes

Veillez prendre connaissance des informations importantes ci-dessous au sujet de votre projecteur.

Sécurité

Avertissement: *ne regardez jamais à travers l'objectif du projecteur lorsque la lampe est allumée; la lumière intense peut causer des lésions oculaires. Ne jamais permettre aux enfants de regarder à travers l'objectif lorsque la lampe est allumée.*

Avertissement: *n'ouvrez jamais aucun couvercle du projecteur, sauf celui de la lampe ou des filtres. Des tensions électriques dangereuses présentes à l'intérieur du projecteur peuvent occasionner des lésions graves. Sauf dans les cas explicitement visés dans le présent manuel d'utilisation, n'essayez jamais de réparer vous-même ce matériel. Adressez-vous toujours à un technicien qualifié.*

Avertissement: *ne laissez pas les sachets en plastique du projecteur, des accessoires et des options à portée des enfants. Ces derniers pourraient y mettre la tête et mourir étouffés. Soyez particulièrement vigilants avec les enfants en bas âge.*

Attention: *Lors du remplacement de la lampe, ne touchez jamais la nouvelle ampoule des doigts. Les traces invisibles laissées par les doigts peuvent en réduire la durée de vie. Utilisez un chiffon ou des gants pour manipuler la nouvelle ampoule.*

DEMARRAGE RAPIDE

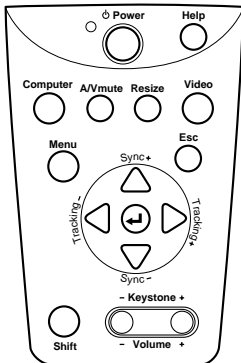
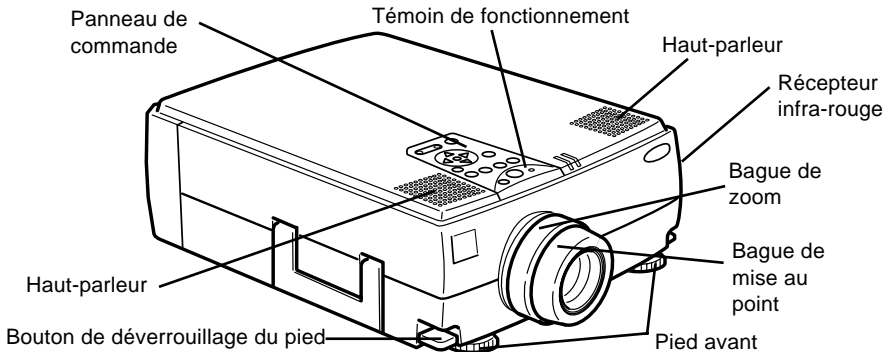

panneau de commande

Button	Function
Power	Met le projecteur sous ou hors tension.
Aide	Affiche le menu d'aide.
Ordinateur	Permet de changer de source d'entrée d'ordinateur. Appuyer une fois sur le bouton pour passer à l'ordinateur 1 et appuyer deux fois pour passer à l'ordinateur 2/BNC.
A/V mute	Active ou désactive la sortie audio/vidéo du projecteur. Pour activer la sortie audio/vidéo, réappuyer sur la touche A/V mute ou appuyer sur la touche Esc ou sur la touche Volume.
Resize	Change la résolution à l'affichage Window ou de l'affichage Resize.
Video	Permet de changer de source d'entrée vidéo. Appuyer une fois sur le bouton pour passer à Vidéo et appuyer deux fois pour passer à S-Vidéo.
Menu	Affiche ou masque le menu.
Esc	Termine la fonction qui était en cours d'exécution. Si vous appuyez sur la touche Esc pendant l'affichage d'un menu ou de l'aide, vous pouvez revenir à la couche précédente du menu.
Enter ↵	Sélectionne une option dans le menu. Si vous appuyez sur la touche Enter lors de l'affichage d'un menu ou de l'aide, vous pouvez accéder à la couche suivante du menu. Si vous appuyez sur la touche Enter quand aucun menu d'aide n'est affiché, vous pouvez obtenir une image d'ordinateur optimale. Si vous appuyez sur la touche Enter quand aucun menu d'aide n'est affiché, vous pouvez obtenir une image d'ordinateur optimale.
Synchro +/-	Synchronise le signal graphique de l'ordinateur. Utiliser ces touches pour régler l'ensemble de l'image si elle est floue ou striée ou pour sélectionner les articles du menu dans les opérations de menu.
Fréquence +/-	Fait correspondre l'horloge interne du projecteur avec différents signaux graphiques de l'ordinateur (réglage de la fréquence). Utiliser ces touches pour régler une image présentant des traits verticaux flous ou pour modifier les réglages numériques dans les opérations de menu.
Shift	Appuyer simultanément sur la touche Shift et sur la touche de distorsion trapézoïdale pour augmenter ou diminuer le volume sonore.
Distorsion trapézoïdale +/-	Régler la distorsion trapézoïdale.

DEMARRAGE RAPIDE

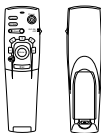

télécommande

Touche	Fonction
Gel	Fixe l'image de l'ordinateur ou l'image vidéo sur l'ordinateur.
A/V Mute	Active/désactive la sortie audio/vidéo du projecteur. Pour activer la sortie audio/vidéo, soit réappuyer sur la touche A/V mute soit appuyer sur la touche Esc.
E-Zoom	Exécute la fonction E-zoom. Lorsque vous appuyez une fois sur la touche, le mode zoom apparaît. Appuyer deux fois sur la touche pour agrandir ou réduire l'image. Pour afficher une partie de l'image agrandie qui se trouve en dehors de la zone d'affichage, appuyer sur la touche Pointeur pour faire défiler l'image.
Interrupteur Power	Met le projecteur sous ou hors tension.
Touches Effet	Servent à afficher des effets spéciaux qui ont été assignés dans le menu.
Touche Enter	Utiliser la touche du pointeur pour naviguer entre les menus ou utiliser la télécommande comme pointeur de souris lorsque le projecteur est branché à l'ordinateur par le biais du câble principal et par le câble de la souris. Vous pouvez également sélectionner une option du menu en appuyant au centre de cette touche (Enter). Si vous appuyez sur la touche Enter lors de l'affichage d'un menu ou de l'aide, vous pouvez accéder à la touche suivante du menu. Lorsque la source d'image est l'ordinateur, la touche Enter fonctionne comme le bouton gauche d'une souris.
Touche d'éclairage	Allume toutes les touches de la télécommande. La lampe reste allumée pendant 10 secondes.
Esc	Termine la fonction qui était en cours d'exécution. Si vous appuyez sur la touche Esc lors de l'affichage d'un menu ou de l'aide, vous pouvez revenir à la touche précédente du menu. Lorsque la source d'image est un ordinateur, la touche Esc fonctionne comme le bouton droit d'une souris.
Menu	Affiche ou masque le menu.
Aide	Permet d'afficher le menu d'aide.
Ordinateur 1	Passé à l'image d'ordinateur provenant de l'ordinateur 1.
Comp2/BNC	Commute vers l'image de l'ordinateur 2 / BNC.
S-Vidéo	Passé à l'image vidéo provenant de l'entrée S-Vidéo.
Vidéo	Commute à l'image provenant de la Vidéo.
Auto	Permet d'obtenir la meilleure image possible de l'ordinateur.
Resize (redimensionner)	Change de l'affichage Window à l'affichage Resize.
P in P	Affiche un sous-écran sur l'écran principal. Pour afficher un sous-écran, appuyer une fois sur la touche PinP. Pour faire disparaître ce sous-écran, réappuyer sur la même touche. Pour régler le sous-écran affiché, appuyer dans l'ordre sur les touches et les boutons suivants: [Menu] → [Réglage] → [P in P]. Les réglages par défaut sont les suivants: Dimension du sous-écran: Division 1/9 Source d'entrée de l'écran principal: Ordinateur Source d'entrée du sous-écran: Vidéo Pour modifier la position du sous-écran, appuyer sur la touche du pointeur. Le sous-écran se déplacera dans le sens sélectionné.
Présélection	Les réglages courants définis pour le signal d'entrée de l'ordinateur sont mémorisés et rappelés à la prochaine utilisation. L'utilisateur peut sauvegarder des présélections pour un maximum de cinq réglages. Les réglages suivants sont sauvegardés: la résolution, la fréquence, le signal de synchronisation, la position
Volume+/-	Règle le volume.

JVC

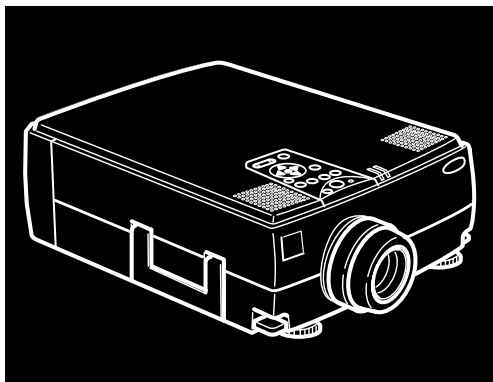

LX-D1020U D1020E

PROJECTEUR MULTIMEDIA

Manuel d'utilisation

Tous droits réservés. Toute reproduction, intégration dans un système d'archivage ou diffusion par un procédé électronique, mécanique, par photocopie, enregistrement ou tout autre procédé est interdite sans l'autorisation écrite préalable de JVC. Aucune responsabilité du fait du brevet n'est acceptée suite à l'utilisation des présentes informations. De même, aucune responsabilité n'est acceptée pour les dommages résultant de l'utilisation des informations contenues dans le présent document.

JVC et ses filiales déclinent toute responsabilité envers l'acheteur de ce produit ou de tiers pour les dommages, pertes, coûts ou frais encourus par l'acheteur ou des tiers suite à un accident, une mauvaise utilisation ou une utilisation incorrecte de ce produit ou des modifications, réparations ou altérations non autorisées de ce produit ou, (sauf aux Etats-Unis) au non respect des instructions d'utilisation données par JVC.

JVC ne peut être tenue responsable de tout dommage ou problème résultant de l'utilisation d'accessoires ou de pièces détachées qui ne sont pas d'origine JVC ou approuvées JVC par JVC.

Remarque générale: Les appellations commerciales et marques déposées suivantes appartiennent à leur propriétaire respectif et sont utilisées dans ce manuel à titre d'information uniquement.

- JVC/Victor company of Japan, limited.
- Macintosh, Macintosh OS System 7, Macintosh OS System 7.5.1, Power Book, Quadra, Centris, Power Mac/Apple Computer Corp.
- IBM/International Business Machines, Inc.
- Windows 95, Windows 98, Windows NT4.0/Microsoft Corp.
- Adobe, Acrobat Reader/Adobe Systems Incorporated.

Les autres noms de produits cités dans le présent manuel sont donnés à titre d'information uniquement et lesdits produits peuvent constituer des marques de leur propriétaire respectif. JVC décline tout droit quant à ces produits.

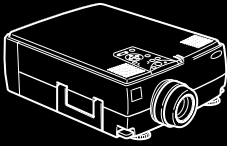

Table des matières

Table des matières	iii
Introduction	vii
Exploiter au maximum les possibilités de votre projecteur	ix
Télécommande.....	ix
Accessoires en option.....	ix
A propos de ce manuel.....	x
Sécurité	xi
Où obtenir des informations	xiii
Transport du projecteur.....	xiii
1 Installation	1
Déballage du projecteur.....	2
Autres composants.....	3
Installer le projecteur	4
Connexion à un ordinateur	6
Connexion à un ordinateur PC de bureau.....	7
Connexion à un ordinateur PC portable.....	12
Connexion à un ordinateur Macintosh de bureau.....	16
Connexion à un ordinateur PowerBook	22
Connexion à une source vidéo	28
Connexion à un haut-parleur externe ou à un système de sonorisation (Public Address)	32
2 Utilisation du projecteur	35
Mise sous et hors tension de l'appareil.....	37



Mise sous et hors tension du projecteur	37
Mise au point et positionnement de l'image	39
Redimensionnement de l'image projetée.....	41
Commande du projecteur	42
Utilisation de la Télécommande.....	43
Utilisation du panneau de commande	46
Témoins d'état du projecteur	48
Témoin de fonctionnement	48
Témoin de lampe.....	49
Témoin de température	49
3 Utilisation des menus du projecteur	51
Accès au menu principal.....	52
Modification des paramètres d'un menu.....	52
Options de menu.....	55
Menu Vidéo (source image = ordinateur).....	55
Menu Vidéo (source image = vidéo)	59
Menu Audio	60
Menu Effet	61
Menu Réglage	62
Menu Logo de l'utilisateur	63
Sauvegarde d'un logo utilisateur	63
Assignation du logo à la touche A/V Mute.....	64
Menu Tout Réinit	65
Menu Avancé	65
Menu A Propos	67
4 Entretien	69
Nettoyage de l'objectif.....	70
Nettoyage du boîtier du projecteur	70
Nettoyage du filtre à air	71
Remplacement de la lampe.....	72
5 Dépannage	75
Problèmes avec le projecteur	76
Problèmes avec l'image et le son	78

6 Fiche technique	81
Modes d'affichage supportés	83
Attribution des broches de connecteur moniteur et ordinateur d'entrée 1/2.....	85
Glossaire	87
Index	89



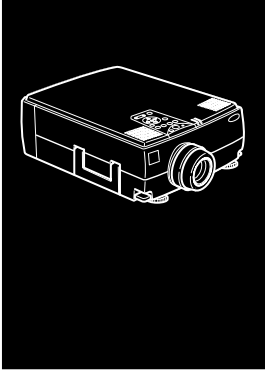

Introduction

Le projecteur JVC LX-D1020U/D1020E, compact et léger, vous permet de projeter des images en couleurs XGA et vidéo sur un grand écran afin de réaliser vos présentations. Le projecteur peut être relié simultanément à deux sources d'images différentes: un ordinateur PC ou Apple® Macintosh® ainsi qu'une source vidéo, c'est-à-dire un magnétoscope, caméscope ou un appareil-photo numérique. Le mode audio est également disponible pour chaque source d'images.

Les images sont affichées en couleurs (16.670.000 couleurs) à une résolution XGA de 1024 x 768 pixels. Le projecteur produit des images lumineuses même dans des salles assez éclairées que pour permettre des prises de notes durant la projection. Les haut-parleurs de 3W+3W du projecteur utilisent un système de son 3D intégré pour une amplification audio de haute qualité, riche et puissante.

Un tout nouveau système AVTSS™ (Automatic Video Tracking and Synchronisation Sensing, brevet en cours d'homologation) assure l'ajustement automatique de l'image fournie par un ordinateur.

La commande à distance peut également être utilisée comme une souris sans fil qui se déplace sur l'écran de votre ordinateur pendant les présentations.

Votre projecteur est doté de la nouvelle technologie de redimensionnement qui supporte les sorties d'ordinateur VGA-SXGA. Quel que soit le type de sortie d'ordinateur utilisé, vous obtiendrez toujours une image vidéo aux dimensions réelles et d'une netteté étonnante.

Le projecteur LX-D1020U/D1020E peut être exploité avec n'importe quel ordinateur compatible IBM, portable ou non ainsi qu'avec les ordinateurs Apple® Macintosh®, Power Macintosh et PowerBook. La source vidéo peut être de type NTSC, PAL ou SECAM, au format vidéo composite ou S-Vidéo. Voir le Chapitre 6 pour plus de détails sur les ordinateurs et les formats vidéo supportés.

Exploiter au maximum les possibilités de votre projecteur

Le projecteur dispose d'un ensemble complet de fonctions qui vous permettent de régler l'affichage d'images, les modes vidéo et audio. Pour exploiter au maximum les possibilités de votre projecteur, nous vous conseillons de lire le résumé des principales fonctions.

Télécommande

Les touches de la télécommande permettent de mettre le projecteur sous et hors tension et fournissent un accès direct à l'écran de veille, au gel, au volume, à mute et à la commutation de source d'image. Utiliser les touches de la télécommande pour accéder aux fonctions personnalisées et au système de menus du projecteur. Vous pouvez même utiliser la télécommande comme une souris d'ordinateur.

Accessoires en option

Pour une exploitation optimale du projecteur, JVC propose les accessoires suivants en option.

- Lampe de rechange BHNEELPLP09-SA

Ces accessoires sont commercialisés par votre revendeur.

A propos de ce manuel

Le chapitre 1 “Installation” décrit pas à pas comment installer le projecteur et le relier à votre ordinateur, source vidéo, ou encore à un système externe de haut-parleurs ou de sonorisation. Lisez les procédures d’installation se rapportant à votre environnement de travail.

Le chapitre 2 “Utilisation du projecteur” vous indique comment allumer/éteindre le projecteur et ajuster les paramètres simples de projection.

Le chapitre 3 “Utilisation des menus du projecteur” décrit l’utilisation des menus pour configurer les paramètres de couleur et d’image, changer la forme d’affichage de l’image projetée et modifier les caractéristiques sonores comme les basses ou les aiguës.

Le chapitre 4 “Entretien” vous indique comment interpréter les témoins lumineux du projecteur et donne des informations utiles pour éviter des erreurs, optimiser la qualité de l’image et résoudre les problèmes.

Le chapitre 5 “Dépannage” vous indique comment interpréter les témoins lumineux du projecteur et donne des informations utiles pour éviter des erreurs, optimiser la qualité de l’image et résoudre les problèmes.

Le chapitre 6, “Fiche technique”, répertorie les caractéristiques techniques du projecteur.

Vous trouverez à la fin de ce manuel un glossaire et un index.

Sécurité

Respectez les consignes de sécurité suivantes lors du réglage et de l'utilisation du projecteur:

1. Ne posez pas le projecteur sur un chariot, un support ou un plateau instable.
2. N'exposez pas le projecteur à l'humidité ou à une source de chaleur.
3. Utilisez uniquement les accessoires préconisés.
4. Utilisez le type d'alimentation électrique indiqué sur le projecteur. Si vous n'êtes pas sûr de vous, prenez contact avec votre fournisseur ou la compagnie d'électricité.
5. Placez le projecteur près d'une prise murale où la fiche peut être débranchée facilement.
6. Branchez le câble d'alimentation à trois fils du projecteur dans une prise de courant reliée à la terre. Si la prise secteur ne comporte pas de mise à la terre, faites-la remplacer par un électricien. Ne saisissez pas la fiche avec des mains humides.
7. Prenez les précautions suivantes pour la fiche à défaut, il pourrait se produire une étincelle ou un incendie pourrait se déclarer.
 - N'insérez jamais une fiche couverte de poussière.
 - Insérez fermement la fiche dans la prise murale.
8. Ne surchargez pas les prises murales, les prolongateurs ou les blocs multiprises afin d'éviter les risques de décharges électriques ou d'incendie.
9. Ne placez pas le projecteur à un endroit où quelqu'un risque de marcher sur le fil afin de ne pas dénuder ou endommager la fiche.

-
10. Débranchez le projecteur de la fiche murale avant tout nettoyage. Utilisez uniquement un chiffon humide sans détergent ni additif.
 11. Ne bouchez pas les rainures ni les ouvertures du boîtier du projecteur. Elles assurent la ventilation et empêchent toute surchauffe du projecteur. Ne placez pas le projecteur sur un sofa, un tapis ou sur toute autre surface non rigide, ni dans un endroit encastré, à moins qu'une ventilation appropriée ait été prévue.
 12. N'introduisez jamais d'objets, quels qu'ils soient, par les grilles du coffret. Ne renversez jamais de liquide dans le projecteur.
 13. Sauf dans les cas évoqués spécifiquement dans ce manuel d'utilisation, n'essayez pas d'effectuer vous-même l'entretien de cet appareil. Confiez tout entretien à du personnel qualifié. L'ouverture des couvercles vous exposerait à des tensions électriques ou à d'autres dangers.
 14. Débranchez le projecteur par temps d'orage ou si vous ne comptez pas l'utiliser pendant un certain temps.
 15. Ne placez pas le projecteur ni la télécommande sur des appareils produisant de la chaleur ou dans des endroits chauffés, comme une voiture.
 16. Débranchez le projecteur de la prise murale et confiez l'entretien à du personnel qualifié dans les cas suivants:
 - Lorsque le cordon d'alimentation ou la fiche sont endommagés ou dénudés.
 - Si du liquide a été renversé sur le projecteur ou s'il a été exposé à la pluie ou à l'eau.
 - Si le projecteur ne fonctionne pas normalement malgré le respect des instructions d'utilisation ou si vous remarquez une détérioration manifeste des performances dénotant un besoin d'entretien.

-
- En cas de chute du projecteur ou si le coffret a été endommagé.

Où obtenir des informations

Si des problèmes se présentent lors de l'installation ou de l'utilisation du projecteur, se reporter au Chapitre 5 "Dépannage". Si le problème ne peut pas être résolu, contacter service après-vente JVC le plus proche.

Avant d'appeler le service après-vente, noter les informations suivantes:

- Nom du produit
- Numéro de série du produit
- Configuration de l'ordinateur
- Description du problème

Transport du projecteur

Le projecteur contient de nombreuses pièces de verres et de précision. En cas de déménagement du projecteur, veuillez respecter les instructions suivantes pour son emballage, afin d'éviter de l'endommager.

- Lors de l'envoi du projecteur en réparation, utiliser les emballages d'origine.

Si vous ne possédez plus ces emballages, utiliser des matériaux équivalents et bien entourer le projecteur de matériaux de calage.

-
- Lors du transport du projecteur à des fins professionnelles, ranger tout d'abord celui-ci dans une mallette de transport rigide, puis l'emballer dans une caisse résistante, en l'entourant de matériaux de calage.
- ◆ **Remarque:** *JVC décline toute responsabilité en cas de dommages survenu pendant le transport.*



1



Installation

Ce chapitre donne les instructions nécessaires au déballage, à l'installation et au branchement de votre projecteur aux autres périphériques. Vous devez relier le projecteur à votre ordinateur ou à une source vidéo telle un magnétoscope, un caméscope, une caméra numérique ou un lecteur de disques laser. Vous pouvez par exemple brancher le projecteur à la fois sur un ordinateur et sur une source vidéo ou configurer le projecteur pour une ou plusieurs des fonctions suivantes:

- La connexion d'un câble de souris afin d'utiliser la télécommande en tant que souris sans fil.
- Fournir le son à l'une ou aux deux sources d'images. La source audio peut être l'ordinateur, une source vidéo ou un autre périphérique, comme une chaîne stéréo.
- La connexion d'un haut-parleur externe ou d'un système de sonorisation pour amplifier le son.

Déballage du projecteur

Vérifiez si tous les composants sont présents après déballage du projecteur.

- Projecteur
- Télécommande
- 2 piles AA
- Cordon d'alimentation
- Cordon d'alimentation secteur pour le Royaume-Uni (seulement pour le Royaume-Uni)
- Câble d'ordinateur
- Câble audio
- Câble audio/vidéo (A/V)
- Adaptateur Desktop Mac
- Adaptateur Moniteur Mac
- Câble principal
- Câble souris PS/2
- Câble souris USB
- Câble souris série
- Câble souris Mac

Il est possible que vous n'avez pas besoin de tous ces composants pour votre configuration.

Conservez tous les emballages au cas où il vous faudrait renvoyer le projecteur. Il est conseillé de toujours le transporter dans son emballage d'origine ou un emballage identique.

Autres composants

Selon la manière dont le projecteur sera utilisé, les composants suivants peuvent s'avérer nécessaires:

- Pour recevoir un signal vidéo, il faut un câble S-vidéo (En principe, un câble est fourni avec l'appareil vidéo). Un câble séparé est requis pour chaque source vidéo.
- Pour raccorder le projecteur à un Macintosh PowerBook, un câble de sortie vidéo est nécessaire.
(Un câble est fourni par Apple/ou peut être acquis chez Apple pour tous les nouveaux PowerBook qui ont une sortie vidéo.) Si votre PowerBook n'en a pas, consulter le revendeur Macintosh.
- Pour raccorder le câble de souris à votre ordinateur, il faudra éventuellement un connecteur spécial, un câble ou un autre composant. Tous ces articles sont en vente dans les magasins d'informatique. Si l'ordinateur n'a pas de connecteur souris, le câble souris ne pourra pas être utilisé.

- ◆ **Remarque:** *Un dispositif antivol Kensington MicroSaver® peut être raccordé à l'orifice qui se trouve sur le côté droit du projecteur. Contacter un magasin d'informatique à ce sujet.*

Installer le projecteur

1. Posez le projecteur sur une surface solide, plane, à 1,5 m de l'ordinateur ou de la source vidéo.

◆ **Attention:** *Ne manipulez pas le projecteur par l'objectif pour éviter tout risque d'endommagement.*

2. Placez le projecteur à une distance appropriée de l'écran.

La distance entre le projecteur et l'écran détermine le format réel de l'image. Respectez les indications suivantes pour déterminer la distance appropriée.

Taille d'écran	Distance horizontale du projecteur à l'écran
300 pouces(610x460cm)	492,1 pouces (12,5 m) ~ 645,7 pouces (16,4 m)
200 pouces(410x300cm)	326,8 pouces (8,3 m) ~ 429,1 pouces (10,9 m)
100 pouces(200x150cm)	165,4 pouces (4,2 m) ~ 212,6 pouces (5,4 m)
80 pouces (160x120cm)	129,9 pouces (3,3 m) ~ 169,3 pouces (4,3 m)
60 pouces (120x90cm)	98,4 pouces (2,5 m) ~ 126,0 pouces (3,2 m)
40 pouces (81x61cm)	66,9 pouces (1,7 m) ~ 82,7 pouces (2,1 m)
30 pouces (61x46cm)	47,2 pouces (1,2 m) ~ 59,1 pouces (1,5 m)

◆ **Remarque:** *Lors de l'utilisation de l'objectif en option, consulter les manuels d'utilisation qui l'accompagnent.*

3. Tournez le projecteur de sorte que l'objectif soit perpendiculaire à l'écran. Si le projecteur n'est pas perpendiculaire, l'image sur l'écran sera déformée.

4. Reliez une extrémité du cordon d'alimentation à la prise du projecteur. Reliez l'autre extrémité à une prise électrique reliée à la terre.

Le projecteur doit être en mode Veille, indiqué par un témoin orange.

◆ **Avertissement:** *Ne regardez jamais à travers l'objectif lorsque le projecteur est sous tension. Le projecteur risque de s'allumer soudainement, même s'il n'est pas en cours d'utilisation. La*

lumière émise par la lampe peut provoquer des lésions oculaires. Il faut particulièrement veiller à ce que des enfants ne puissent pas regarder à travers l'objectif.

5. Pour placer les piles dans la télécommande, faites coulisser le couvercle du compartiment de piles comme illustré ci-dessous.

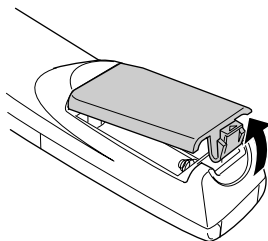

6. Insérez les deux piles AA fournies avec le projecteur. Vérifiez si la polarité des piles est correcte.

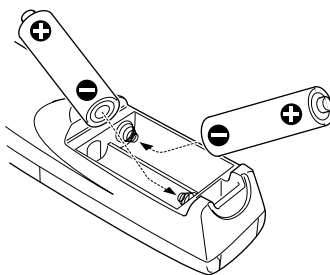

7. Remettez en place le couvercle du compartiment des piles. Prenez les précautions suivantes lors du remplacement des piles:

- Ne mélangez pas les anciennes piles et les nouvelles.
- Remplacez les piles dès qu'elles sont usées. En cas de fuite des piles, nettoyez avec un chiffon doux. Lavez-vous les mains immédiatement et rincez abondamment.
- Retirez les piles si vous ne comptez pas utiliser le projecteur avant un certain temps.

Connexion à un ordinateur

Vous pouvez relier le projecteur à tout ordinateur doté d'une sortie SVGA, VGA, SXGA et XGA. Reportez-vous aux affichages de moniteurs supportés à la page 77.

Le projecteur supporte les types d'ordinateurs suivants.

- Ordinateur de bureau de type IBM PC ou compatible
- Ordinateur portable IBM ou compatible
- Ordinateur de bureau Apple Macintosh, dont Macintosh Quadra®, Macintosh Centris® et Power Macintosh
- Tout PowerBook Apple doté d'une sortie vidéo, ce qui inclut tous les PowerBook des séries 160, 165, 180 et 500.

Pour savoir comment raccorder le câble vidéo et le câble de la souris (pour utiliser la télécommande sans fil comme pointeur), consulter la section du présent chapitre qui se rapporte à votre ordinateur.

L'illustration ci-dessous permet d'identifier tous les ports d'interface situés à l'arrière du projecteur. Veuillez vous y référer lors du raccordement de votre ordinateur ou lors du raccordement d'autres équipements au projecteur.

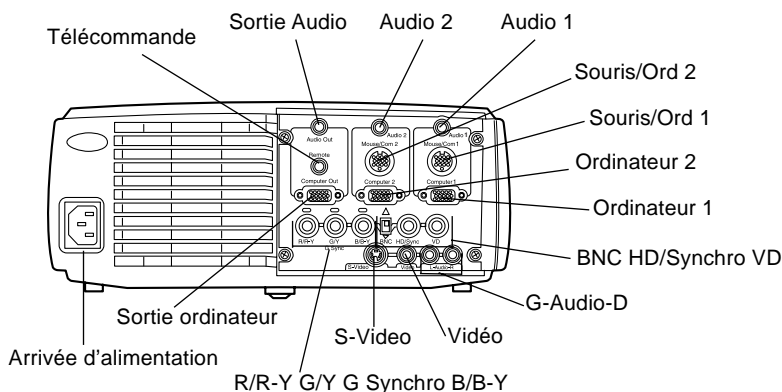

Connexion à un ordinateur PC de bureau

Pour raccorder le projecteur à votre ordinateur personnel de bureau, il faut:

- Brancher le câble de l'ordinateur et le câble du moniteur de l'ordinateur
- Brancher le câble de la souris et/ou le câble série (si vous souhaitez utiliser la télécommande à la place de la souris)
- Brancher le câble audio (si les projections contiennent des sons)

Suivre les indications reprises sous chaque section pour les câbles à raccorder. Avant de commencer, veiller à ce que le projecteur et l'ordinateur soient éteints.

- ◆ **Remarque:** *Les configurations des ordinateurs varient. Veuillez consulter le manuel de votre ordinateur pour plus de détails sur l'emplacement des ports nécessaires au raccordement du projecteur.*

Connexion du câble vidéo et du câble du moniteur

Raccorder tout d'abord le câble de l'ordinateur et le câble du moniteur de l'ordinateur. Se reporter à l'illustration suivante tout en suivant les instructions fournies ci-dessous.

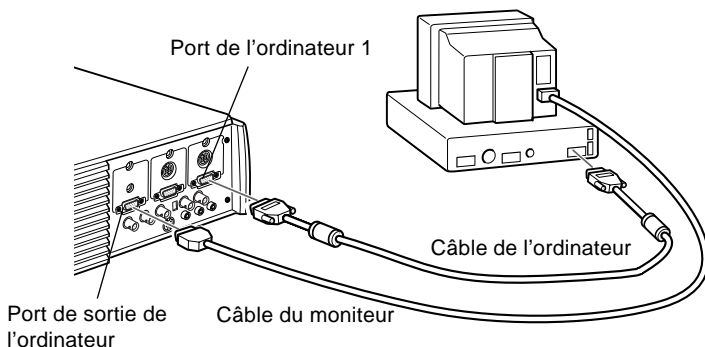

1. Pour regarder des images vidéo sur le moniteur de votre ordinateur en même temps que sur l'écran du projecteur, débrancher le câble du moniteur du port vidéo situé à l'arrière de l'ordinateur. Brancher ensuite le câble du moniteur au port de sortie ordinateur du projecteur, comme illustré ci-dessous. (Cette fonction s'avère pratique pour voir les images vidéo alors que l'écran du projecteur se trouve derrière vous.)

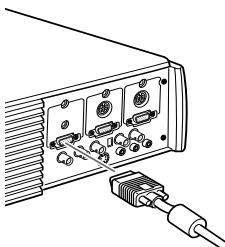

2. Brancher une des extrémités du câble d'ordinateur au port Ordinateur 1 du projecteur. (Utiliser le port Ordinateur 2 en cas de raccordement d'un deuxième ordinateur).

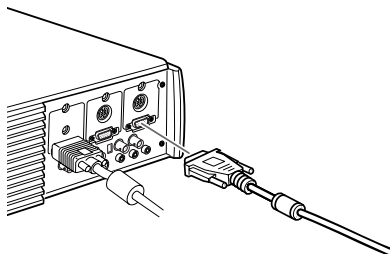

3. Brancher l'autre extrémité du câble d'ordinateur au port vidéo de l'ordinateur.
4. Serrer les vis de tous les connecteurs.

Connexion du câble de la souris

Pour utiliser la télécommande à la place d'une souris, vous devez brancher le câble principal. Il est équipé de connecteurs pour:

- Le câble pour souris PS/2, le câble pour souris USB ou câble souris séie (afin de pouvoir utiliser la télécommande comme une souris)
- * Vous pouvez utiliser le câble de souris USB sur un système où Windows 98 a été préinstallé et contenant une interface standard USB. Si votre système utilise Windows 3.1/95 ou une nouvelle version de Windows 98, il ne fonctionnera pas correctement.

Consulter l'illustration tout en suivant les instructions fournies ci-dessous.

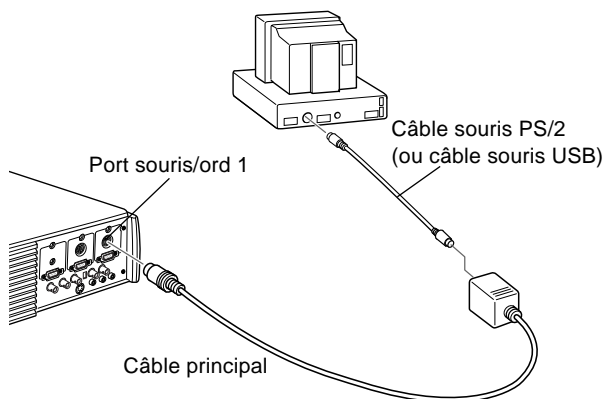

1. Brancher la petite extrémité du câble principal au port souris/ord 1 du projecteur. (Utiliser le port souris/ord 2 en cas de raccordement d'un deuxième ordinateur).

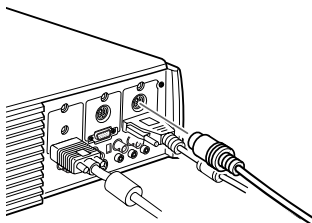

2. Pour utiliser la télécommande comme une souris sans fil, raccorder l'extrémité munie du connecteur à 9 broches du câble souris PS/2 ou du câble souris USB livré avec le projecteur à la borne MOUSE (SOURIS) située à l'extrémité carrée du câble principal.

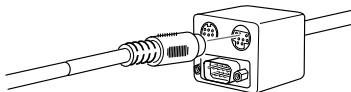

3. Débrancher la souris du port souris situé à l'arrière de votre ordinateur et le remplacer par l'autre extrémité du câble souris PS/2 ou du câble souris USB livré avec le projecteur. (La souris de votre ordinateur sera désactivée tant que vous utilisez la télécommande comme souris.)

◆ **Remarque:** Si votre système utilise une souris série, effectuez les opérations 2 et 3 en utilisant le câble souris série au lieu du câble souris PS/2 ou du câble souris USB (non présenté sur l'illustration).

4. Serrer les vis de tous les connecteurs.

Connexion du câble audio

1. En cas d'utilisation de sons, raccorder une extrémité du câble audio à la prise audio 1 du projecteur. (Utiliser la prise audio 2 en cas de raccordement d'un deuxième projecteur.)

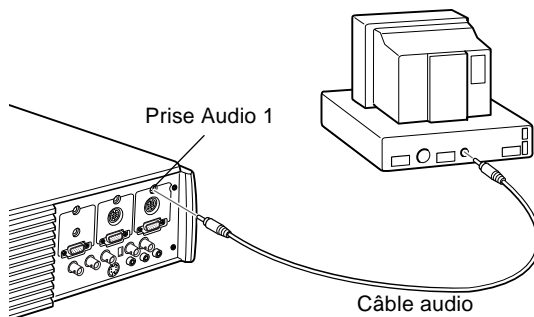

2. Raccorder l'autre extrémité du câble audio au haut-parleur ou au port de sortie audio de la carte sons de l'ordinateur.

Connexion à un ordinateur PC portable

Pour raccorder le projecteur à un ordinateur portable, il faut:

- Brancher le câble de l'ordinateur
- Brancher le câble souris (si vous souhaitez utiliser la télécommande comme une souris)
- Brancher le câble audio (si les projections contiennent des sons)

Suivre les indications reprises sous chaque section pour les câbles à raccorder. Avant de commencer, mettre le projecteur et l'ordinateur hors tension s'ils sont sous tension.

- ◆ **Remarque:** Les configurations des ordinateurs portables varient en fonction des modèles. Veuillez consulter le manuel de votre ordinateur pour plus de détails sur l'emplacement des ports nécessaires au raccordement du projecteur.

Connexion du câble vidéo

Raccorder tout d'abord le câble vidéo du projecteur à votre ordinateur portable.

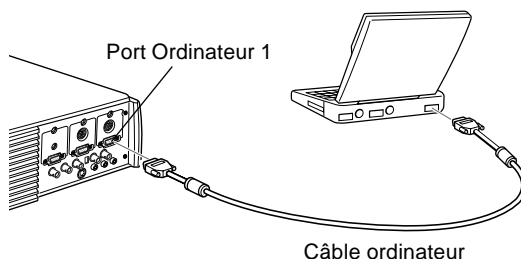

1. Raccorder une extrémité du câble de l'ordinateur au port Ordinateur 1 du projecteur (Utiliser le port Ordinateur 2 en cas de raccordement d'un deuxième ordinateur.)
2. Raccorder l'autre extrémité du câble vidéo au port vidéo (moniteur) de l'ordinateur portable.
3. Serrer les vis de tous les connecteurs.

Connexion du câble de la souris

Pour utiliser la télécommande comme une souris, vous devez brancher le câble principal. Il est équipé de connecteurs pour:

- Le câble souris PS/2, le câble souris USB ou câble souris série (afin de pouvoir utiliser la télécommande comme une souris)

* Vous pouvez utiliser le câble de souris USB sur un système où Windows 98 a été préinstallé et contenant une interface standard USB. Si votre système utilise Windows 3.1/95 ou une nouvelle version de Windows 98, il ne fonctionnera pas correctement.

Consulter l'illustration tout en suivant les instructions fournies ci-dessous.

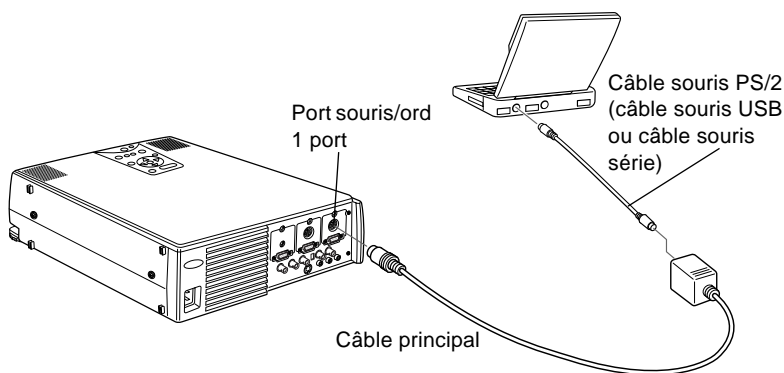

1. Brancher la petite extrémité du câble principal au port souris/ord 1 du projecteur. (Utiliser le port souris/ord 2 en cas de raccordement d'un deuxième ordinateur)

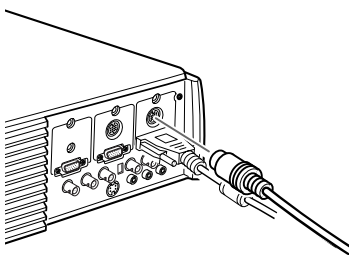

-
2. Pour utiliser la télécommande comme une souris sans fil, raccorder l'extrémité munie du connecteur à 9 broches du câble souris PS/2 ou du câble souris USB livré avec le projecteur à la borne MOUSE (SOURIS) située à l'extrémité carrée du câble principal.

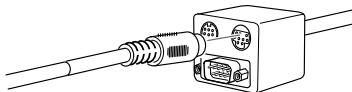

3. Brancher l'extrémité munie du connecteur à 6 broches (mini-DIN) du câble souris PS/2 au port souris externe de votre ordinateur portable.

◆ **Remarque:** Si votre système portable utilise une souris série, effectuez les opérations 2 et 3 en utilisant le câble souris série au lieu du câble souris PS/2 ou du câble souris USB (non présenté sur l'illustration).

4. Configurer votre ordinateur portable afin qu'il puisse fonctionner avec une souris externe.

◆ **Remarque:** Vous devrez peut-être régler l'affichage pour qu'il apparaisse à l'écran de l'ordinateur portable et à l'écran du projecteur. Certains ordinateurs portables permettent de modifier ce réglage à l'aide des touches de fonctions du clavier ou en utilisant un utilitaire de configuration fourni par le fabricant de l'ordinateur. Consulter le manuel de votre ordinateur Portable ou l'aide en ligne pour connaître les instructions adéquates.

Connexion du câble audio

1. En cas d'utilisation de sons, raccorder une extrémité du câble audio à la prise audio 1 du projecteur. (Utiliser la prise audio 2 en cas de raccordement d'un deuxième ordinateur.)

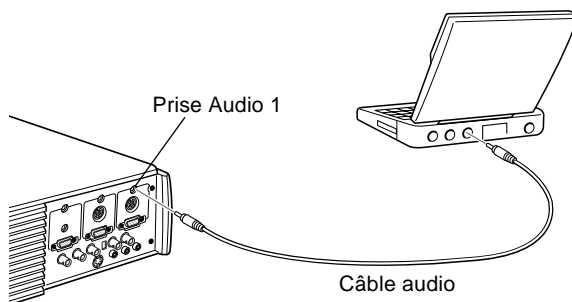

2. Raccorder l'autre extrémité du câble audio à votre ordinateur portable.

Connexion à un ordinateur Macintosh de bureau

Pour raccorder le projecteur à votre ordinateur de bureau Macintosh, il faut:

- Brancher le câble de l'ordinateur et le câble du moniteur de l'ordinateur
- Brancher le câble souris (si vous souhaitez utiliser la télécommande à la place de la souris)
- Brancher le câble audio (si les projections sont accompagnées de données audio)

Suivre les indications reprises sous chaque section pour les câbles à raccorder. Avant de commencer, veiller à ce que le projecteur et l'ordinateur soient tous deux éteints.

- ◆ **Remarque:** Les configurations des ordinateurs Macintosh varient en fonction des modèles. Veuillez consulter le manuel de votre ordinateur pour plus de détails sur l'emplacement des ports nécessaires au raccordement du projecteur.

Connexion du câble vidéo et du câble du moniteur

Raccorder tout d'abord les câbles vidéo et du moniteur. Se reporter à l'illustration suivante tout en suivant les instructions fournies ci-dessous.

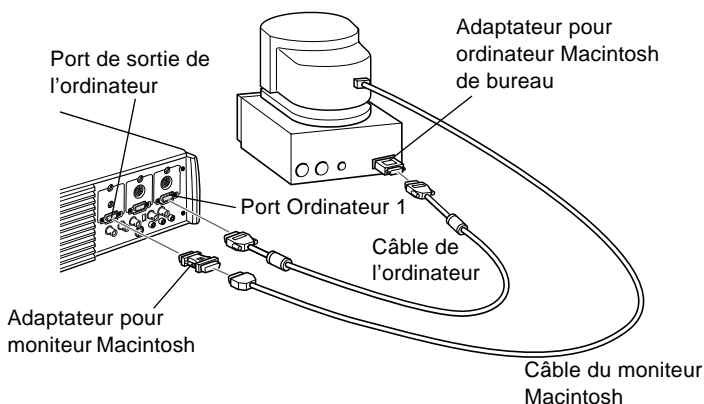

1. Brancher une des extrémités du câble d'ordinateur au port Ordinateur 1 du projecteur. (Utiliser le port Ordinateur 2 en cas de raccordement d'un deuxième ordinateur)

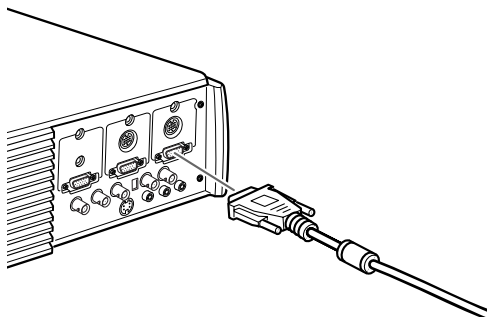

2. Retirer le petit couvercle de protection de l'adaptateur pour ordinateur Macintosh de bureau (comme indiqué ci-dessous) et régler les interrupteurs à bascule DIP en fonction de la résolution que vous voulez utiliser, comme dans le mode 16 pouces. Voir la documentation qui accompagne votre ordinateur Macintosh pour plus d'informations à ce sujet.

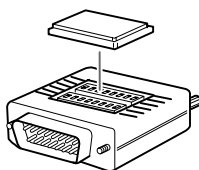

-
3. Brancher la petite extrémité de l'adaptateur pour ordinateur de bureau Macintosh à l'autre extrémité du câble de l'ordinateur.

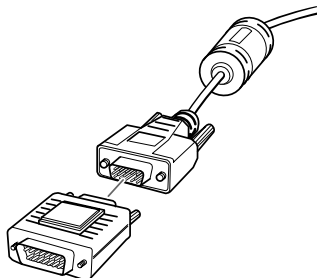

4. Débrancher le câble du moniteur du port vidéo situé à l'arrière du Macintosh. Raccorder ensuite le câble de l'ordinateur (avec l'adaptateur pour ordinateur de bureau Macintosh en place) au port vidéo du Macintosh.
5. Pour pouvoir regarder également la vidéo sur le moniteur de l'ordinateur, fixer la grande extrémité de l'adaptateur pour moniteur Macintosh au câble du moniteur et raccorder l'autre extrémité de l'adaptateur au port de sortie ordinateur du projecteur.

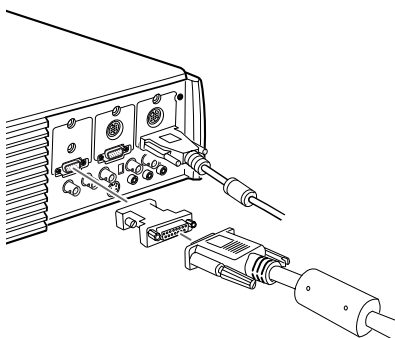

6. Serrer les vis de tous les connecteurs.

Connexion du câble de la souris et du câble série

Pour utiliser la télécommande comme une souris, vous devez brancher le câble principal. Il est équipé de connecteurs pour:

- Le câble souris Mac ou le câble souris USB (afin de pouvoir utiliser la télécommande comme une souris)
- * Vous pouvez utiliser le câble de souris USB sur un système contenant une interface standard USB. Mais même si votre système contient une interface USB, il risque de pas fonctionner correctement.

Consulter l'illustration tout en suivant les instructions fournies ci-dessous.

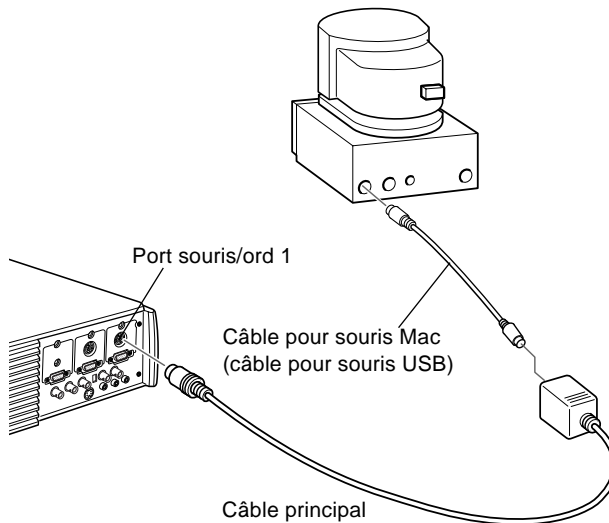

-
1. Brancher la petite extrémité du câble principal au port souris/ord 1 du projecteur. (Utiliser le port souris/ord 2 en cas de raccordement d'un deuxième ordinateur)

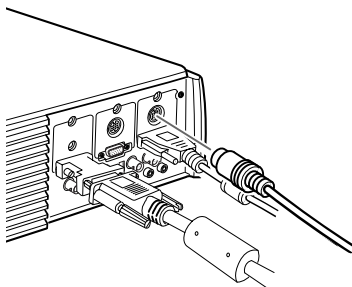

2. Pour utiliser la télécommande comme une souris sans fil, raccorder une extrémité du câble souris Mac ou du câble souris USB à la borne MOUSE (SOURIS) située à l'extrémité carrée du câble principal.

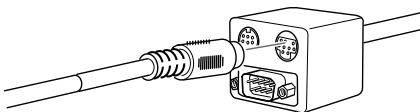

3. Débrancher le câble souris de votre ordinateur Macintosh. Brancher l'autre extrémité du câble souris Mac du projecteur ou du câble souris USB au port souris de votre ordinateur Macintosh.

Connexion du câble audio

1. En cas d'utilisation de sons, raccorder une extrémité du câble audio à la prise audio 1 du projecteur. (Utiliser la prise audio 2 en cas de raccordement d'un deuxième ordinateur.)

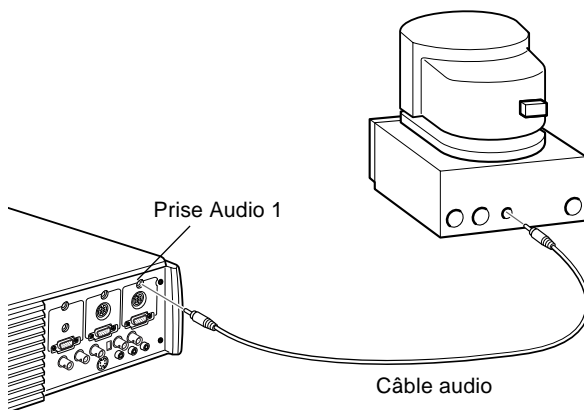

2. Raccorder l'autre extrémité du câble audio au port de sortie audio de votre ordinateur.

Connexion à un ordinateur PowerBook

Votre ordinateur PowerBook doit être équipé de fonctions de sortie vidéo pour pouvoir être raccordé au projecteur.

Pour raccorder le projecteur à un ordinateur PowerBook, il faut:

- Brancher le câble de l'ordinateur
- Brancher le câble souris (si vous souhaitez utiliser la télécommande comme une souris)
- Brancher le câble audio (si les projections contiennent des sons)

Suivre les indications reprises sous chaque section pour les câbles à raccorder. Avant de commencer, mettre le projecteur et l'ordinateur hors tension s'ils sont sous tension.

- ◆ **Remarque:** *Les configurations des ordinateurs PowerBook varient. L'emplacement des ports peut donc ne pas correspondre aux illustrations. Le cas échéant, consulter le manuel de votre ordinateur pour connaître l'emplacement des ports nécessaires au raccordement du projecteur.*

Connexion du câble de l'ordinateur

Raccorder tout d'abord le câble de l'ordinateur. Consulter l'illustration à mesure que vous suivez les instructions fournies ci-dessous.

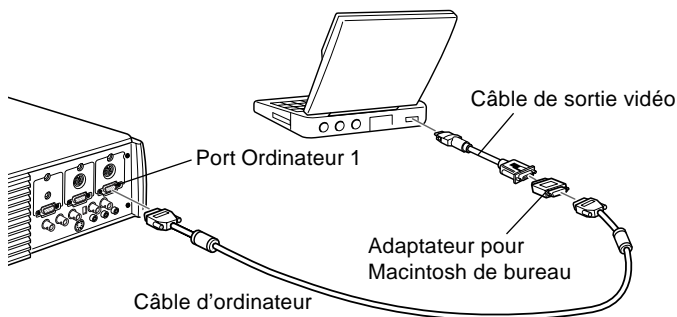

- ◆ **Remarque:** *Certains ordinateurs PowerBook récents permettent de raccorder le câble de l'ordinateur directement à l'ordinateur sans utiliser de câble de sortie vidéo. Consulter le manuel de votre ordinateur PowerBook pour plus d'informations au sujet du branchement d'un câble d'ordinateur.*

1. Raccorder une extrémité du câble de l'ordinateur au port Ordinateur 1 du projecteur (Utiliser le port Ordinateur 2 en cas de raccordement d'un deuxième ordinateur.)

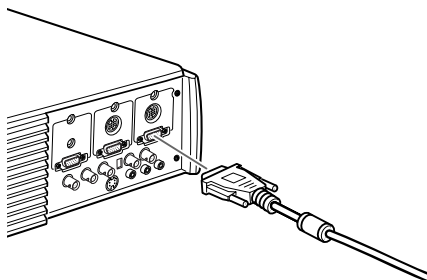

2. Retirer le petit couvercle de protection de l'adaptateur pour ordinateur Macintosh de bureau (comme indiqué ci-dessous) et régler les interrupteurs à bascule DIP en fonction de la résolution que vous voulez utiliser, comme dans le mode 16 pouces. Voir la documentation qui accompagne votre ordinateur Macintosh pour plus d'informations à ce sujet.

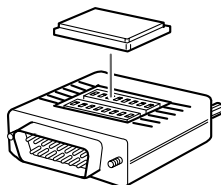

-
3. Brancher la petite extrémité de l'adaptateur pour ordinateur de bureau Macintosh à l'autre extrémité du câble vidéo.

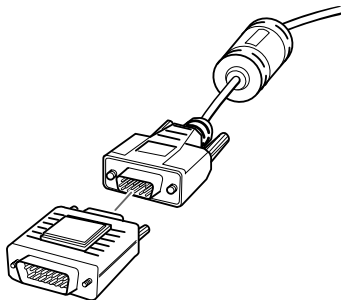

4. Raccorder ensuite le câble de l'ordinateur (avec l'adaptateur pour ordinateur de bureau Macintosh en place) au port de sortie vidéo de l'ordinateur PowerBook.

Si votre ordinateur PowerBook a été livré avec un câble de sortie vidéo, raccorder la plus petite extrémité du câble au port de sortie vidéo situé à l'arrière du PowerBook. Raccorder l'autre extrémité du câble à l'adaptateur pour Macintosh de bureau situé à l'extrémité du câble d'ordinateur.

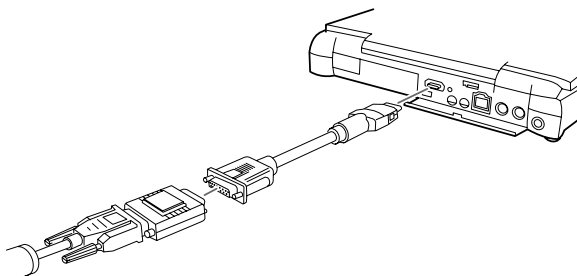

Connexion du câble de la souris

Pour utiliser la télécommande comme une souris, vous devez brancher le câble principal. Il est équipé de connecteurs pour:

- Le câble souris Mac, le câble souris USB ou câble souris série (afin de pouvoir utiliser la télécommande comme une souris)
- * Vous pouvez utiliser le câble de souris USB sur un système contenant une interface standard USB. Mais même si votre système contient une interface USB, il risque de pas fonctionner correctement.

Consulter l'illustration tout en suivant les instructions fournies ci-dessous.

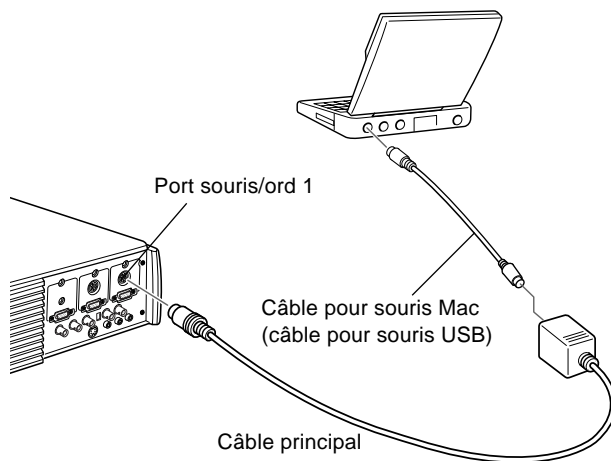

-
1. Brancher la petite extrémité du câble principal au port souris/ord 1 du projecteur. (Utiliser le port souris/ord 2 en cas de raccordement d'un deuxième ordinateur).

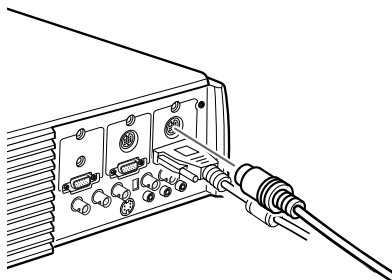

2. Pour utiliser la télécommande comme une souris sans fil, raccorder une extrémité du câble souris Mac ou du câble souris USB à la borne MOUSE (SOURIS) à la plus grande extrémité du câble principal.

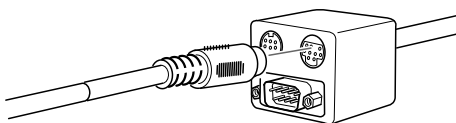

3. Brancher l'autre extrémité du câble souris Mac ou du câble souris USB au port souris situé à l'arrière de votre ordinateur PowerBook.

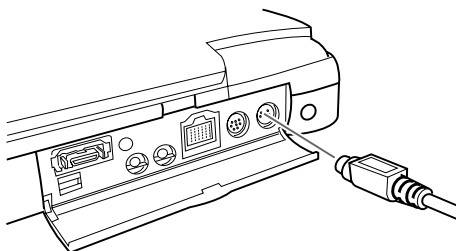

Connexion du câble audio

1. En cas d'utilisation de sons, raccorder une extrémité du câble audio à la prise audio 1 du projecteur. (Utiliser la prise audio 2 en cas de raccordement d'un deuxième ordinateur.)

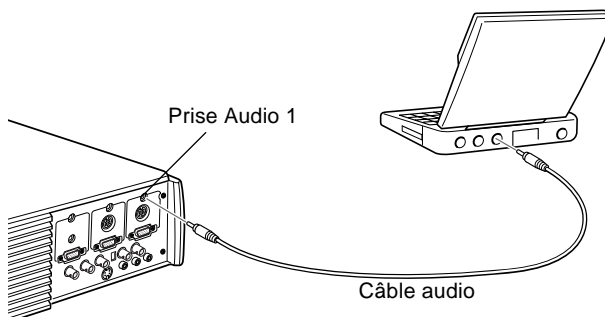

2. Raccorder l'autre extrémité du câble audio au port de sortie audio de votre ordinateur PowerBook.

- ◆ **Remarque:** Après la mise sous tension du projecteur et de l'ordinateur, vous devrez choisir l'Effet Miroir sur le panneau de commandes de l'affichage si vous avez défini la configuration de sorte à obtenir l'affichage sur l'écran LCD en même temps que sur l'écran du projecteur.

Connexion à une source vidéo

Vous pouvez raccorder un magnétoscope (VCR), un caméscope, un lecteur de disque laser, un lecteur de DVD ou toute autre source d'image vidéo compatible à votre projecteur.

Le projecteur peut recevoir des signaux vidéo composites, S-Video ou à composantes vidéo. Votre équipement fonctionne en vidéo composite si la source vidéo est munie d'une prise vidéo RCA à une broche. Votre équipement fonctionne en S-Video si la source vidéo est munie d'une prise vidéo (mini-

DIN) à quatre broches. Votre équipement fonctionne avec des composantes vidéo si la source vidéo est munie d'une prise vidéo à trois connecteurs (Y, R-Y, B-Y).

- ◆ **Remarque:** *Le projecteur n'est pas compatible avec un câble TV de type avec connecteur F.*

Vous pouvez raccorder simultanément le projecteur à une source S-Video, à une source vidéo composite et à une source à composantes vidéo.

Le projecteur supporte les formats vidéo NTSC, PAL et SECAM et il détecte et identifie automatiquement le format vidéo. Vous pouvez cependant préciser qu'un seul format d'émission doit être détecté (Voir chapitre 3). Dans ce cas, le projecteur ne pourra détecter qu'un seul type de signaux vidéo.

Le type de câble utilisé pour raccorder la source vidéo au projecteur dépendra du signal vidéo: s'il est vidéo composite, S-Video ou à composantes vidéo. Pour le signal vidéo composite, utiliser le câble audio/vidéo (A/V) fourni avec le projecteur. Pour le S-Video, utiliser le câble S-Video fourni avec votre appareil vidéo ou s'en procurer un chez votre revendeur d'équipement informatique ou vidéo. Pour les signaux à composantes vidéo, utiliser le câble de type BNC livré avec votre source vidéo. L'illustration ci-dessous montre les connecteurs S-Video, à composantes vidéo et vidéo composite.

S-Video Mini prise
DIN à 4 broches



A composantes
Connecteur BNC



Composite
RCA

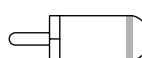

Pour raccorder une source vidéo au projecteur:

1. Veiller à ce que le projecteur et la source vidéo soient hors tension.

2. Si votre source vidéo utilise un petit connecteur vidéo composite (RCA) rond à un ergot, vous devrez utiliser le câble audio/vidéo livré avec le projecteur. Si votre source vidéo utilise un grand connecteur S-Video rond à quatre ergots ou un connecteur de type BNC, vous devrez faire l'acquisition du câble approprié ou utiliser le câble livré avec votre source vidéo.
3. Pour les signaux vidéo composites, raccorder la fiche RCA jaune située à une extrémité du câble audio/vidéo à la prise de sortie vidéo du projecteur. Raccorder ensuite l'autre fiche RCA jaune à la prise de sortie vidéo de votre source vidéo.

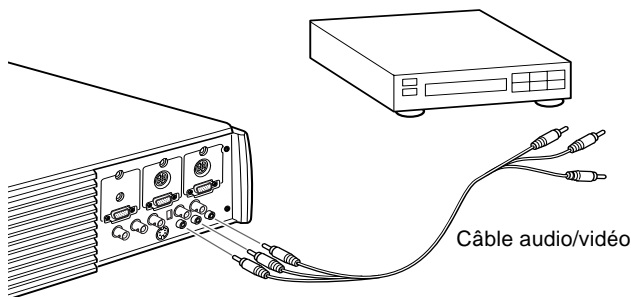

4. Raccorder les autres fiches du câble audio/vidéo aux prises audio du projecteur: Insérer la fiche blanche dans la prise marquée L et la fiche rouge dans la prise marquée R. Raccorder la fiche située à l'autre extrémité du câble audio/vidéo aux prises de sortie audio de la source vidéo.

5. Pour les signaux S-Video, insérer une extrémité d'un câble S-Video dans le connecteur S-Video du projecteur. Insérer ensuite l'autre extrémité dans la prise de sortie S-Video de votre source vidéo.

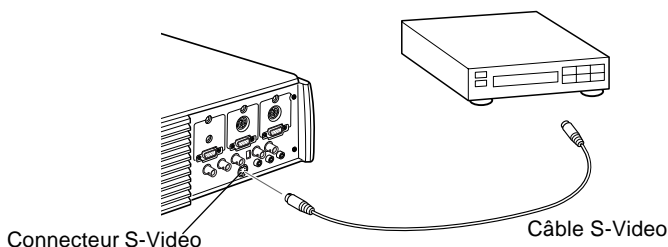

6. Pour les signaux à composantes, insérer les trois extrémités d'un câble BNC dans les prises R/R-Y, G/Y et B/B-Y du projecteur. Insérer les extrémités opposées du câble dans les prises Y/Vidéo, C/R-Y et B-Y de votre source vidéo à composantes. (N'insérer aucune extrémité du câble dans les prises HD/Synchro et VD.)
7. Vérifier si l'interrupteur ordinateur 2/BNC est réglé sur BNC.

- ◆ **Remarque:** Lorsque l'interrupteur ordinateur 2/BNC est réglé sur BNC, le projecteur ne peut pas projeter les signaux image provenant de l'ordinateur 2.
- ◆ **Remarque:** Utiliser un câble BNC standard, que vous pouvez acheter dans n'importe quel magasin d'informatique.

Connexion à un haut-parleur externe ou à un système de sonorisation (Public Address)

Bien que les haut-parleurs internes du projecteur suffisent pour la plupart des pièces de petite taille ou de taille moyenne, vous pouvez raccorder le projecteur à un haut-parleur externe ou à un système de sonorisation pour une utilisation dans des pièces plus vastes ou pour profiter au maximum de la fonction de son 3D incorporée au projecteur.

Pour raccorder le projecteur à un système d'amplification externe, vous devez vous procurer un câble audio stéréo muni de fiches RCA de 3,5 mm. Vous en trouverez facilement chez votre revendeur informatique.

1. Veiller à ce que le projecteur et le haut-parleur ou le système de sonorisation soient éteints.
2. Brancher le câble avec la mini-fiche stéréo de 3,5 mm à la prise de sortie audio du projecteur.

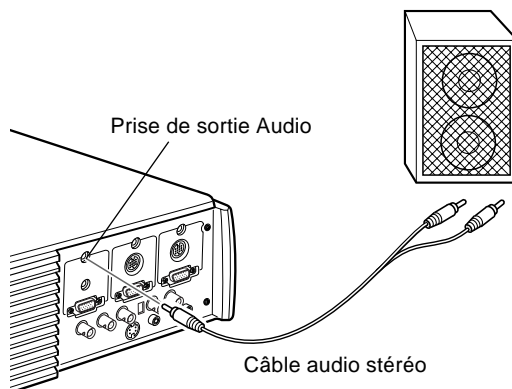

-
3. Brancher les fiches RCA au haut-parleur externe ou au système de sonorisation. Insérer la fiche rouge du câble dans la prise audio R et la fiche blanche dans la prise audio L.

◆ **Remarque:** *Les haut-parleurs internes sont coupés en cas d'utilisation d'un système audio externe.*



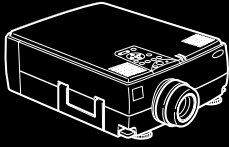

2



Utilisation du projecteur

Ce chapitre fournit les informations suivantes au sujet de l'utilisation du projecteur:

- Mise sous et hors tension de l'appareil
- Mise au point et positionnement de l'image sur l'écran
- Contrôle du projecteur par la télécommande et le panneau de commande
- Surveillance de l'état de fonctionnement du projecteur

L'illustration ci-dessous identifie les différentes parties du projecteur.

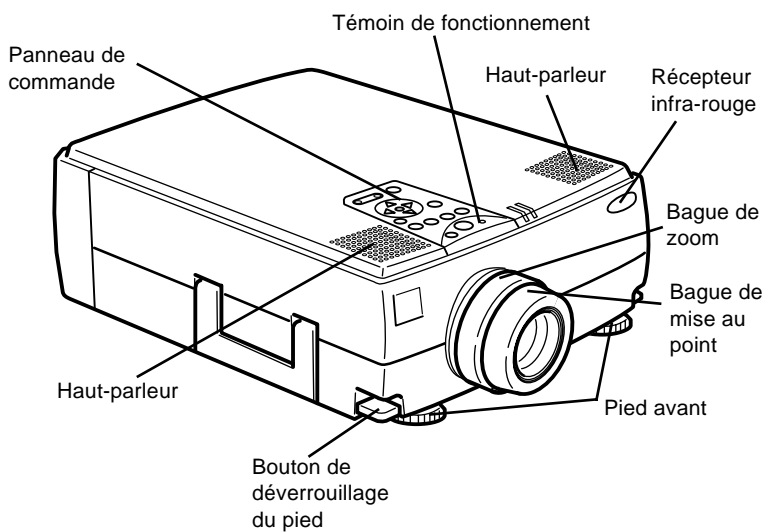

Mise sous et hors tension de l'appareil

Mettre le projecteur et l'appareil qui lui est raccordé sous tension dans l'ordre suivant.

1. Source vidéo
2. Source audio (si différente de l'ordinateur ou de la source vidéo)
3. Projecteur
4. Enceinte ou système de sonorisation
5. Ordinateur

Pour éteindre l'appareil, procéder en sens inverse.

Mise sous et hors tension du projecteur

1. Retirer le capuchon d'objectif du projecteur.
2. Lorsque vous branchez le cordon d'alimentation du projecteur, le témoin orange d'alimentation clignote pendant quelques secondes. Ensuite il reste allumé orange.
3. Appuyer sur la touche d'alimentation de la télécommande ou du panneau de commande. Le témoin d'alimentation clignote en vert pendant que le projecteur chauffe. Lorsque le projecteur est chaud, le témoin reste allumé en vert.

Si un ordinateur ou un appareil vidéo est raccordé, l'ordinateur ou le signal vidéo sera projeté.

Pour un éclairage complet il faut attendre 30 secondes environ.

- ◆ **Avertissement:** Ne jamais regarder dans l'objectif lorsque la lampe est éclairée. C'est dangereux pour les yeux. Il est très important de faire attention à ce que les enfants ne regardent pas dans l'objectif.
- ◆ **Attention:** Avant de mettre sous ou hors tension le projecteur avec la télécommande, ne pas oublier d'activer la télécommande en appuyant sur la touche d'alimentation.

Lorsque vous appuyez sur la touche Power pour éteindre le projecteur, le message de confirmation apparaît. Si vous voulez mettre le projecteur hors tension, réappuyer sur la touche Power. Si vous ne souhaitez pas l'éteindre, appuyer sur n'importe quelle touche. Le ventilateur continue de fonctionner et le témoin de fonctionnement clignote en orange pendant une minute environ jusqu'à ce que le projecteur soit froid.

Témoin de
fonctionnement

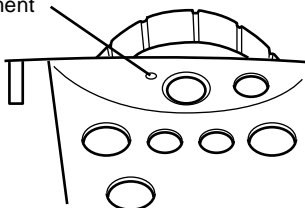

Lorsque le projecteur est froid, le témoin de fonctionnement cesse de clignoter et reste allumé en orange.

- ◆ **Remarque:** Si le projecteur est remis sous tension pendant que le témoin de fonctionnement est orange, il faudra attendre un certain temps pour que l'image projetée apparaisse.

Mise au point et positionnement de l'image

Lorsqu'une image apparaît sur l'écran, vérifiez si elle est bien nette et si elle occupe toute la surface de l'écran.

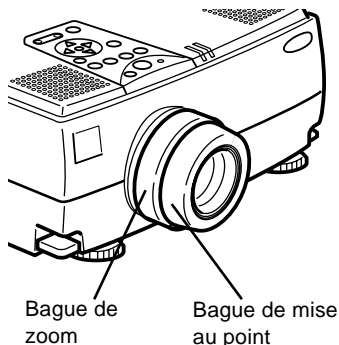

- Pour régler la netteté, tournez la bague de mise au point qui est la bague extérieure de l'objectif. Pour régler la taille de l'image, tournez la bague de zoom, à savoir la bague intérieure.
- Tournez la bague de zoom vers la droite pour agrandir l'image à l'écran ou dans le sens inverse pour la réduire.

Si vous désirez relever ou abaisser l'image à l'écran, rallongez ou raccourcissez un pied sous le projecteur.

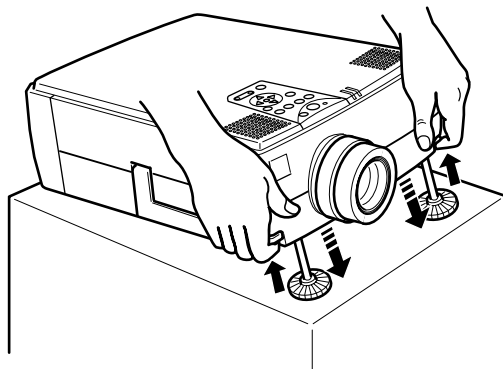

1. Placez-vous derrière le projecteur et soulevez la partie avant tout en levant le levier de réglage des pieds situé au dessus des pieds. Les pieds seront ainsi déverrouillés et pourront monter ou descendre librement. Empêchez le projecteur de retomber.

◆ **Attention:** *Ne manipulez pas le projecteur par l'objectif pour éviter tout risque d'endommagement.*

2. Lorsque vous levez le levier de réglage des pieds, faites monter ou descendre le projecteur jusqu'à ce que l'image soit correctement positionnée.
3. Relâchez le levier pour verrouiller les pieds dans leur nouvelle position.
4. Pour un réglage plus précis de la hauteur du projecteur, tournez les pieds dans le sens des aiguilles d'une montre pour augmenter la hauteur et dans le sens contraire pour la réduire.

Redimensionnement de l'image projetée

La touche de redimensionnement permet de sélectionner la méthode de projection de certains types de signaux d'images fournis à un ordinateur. Appuyez sur la touche de redimensionnement sur le panneau de contrôle ou sur la télécommande pour votre projecteur.

Pour les images inférieures au format XGA (1024 x 768), vous pouvez soit afficher l'image au centre de la zone de projection ou afficher l'image complète.

Avec les images supérieures au format XGA (jusqu'à 1280 x 1024), vous pouvez projeter l'image complète dans un format compressé. Si vous tenez la touche de redimensionnement enfoncée, le projecteur éclairera les zones autour de l'image. Le projecteur réduit automatiquement la taille de l'image à la résolution maximale du projecteur.

- ◆ **Remarque:** La touche de redimensionnement ne peut pas être utilisée avec des images de résolution XGA (1024 x 768).

Commande du projecteur

Vous pouvez généralement piloter le projecteur au moyen de la télécommande. Elle est dotée de touches permettant d'effectuer les opérations suivantes:

- Mettre sous/hors tension
- Configuration automatique de l'écran ordinateur
- Commuter entre les sources vidéo (Ordinateur 1, Ordinateur 2, Source Vidéo)
- Accéder aux menus afin de régler l'image, les modes audio et vidéo ou les paramètres d'affichage
- Commander la fonction Resize
- Commander le gel de l'affichage
- Commander l'effacement de l'affichage
- Régler le niveau de sortie audio
- Commander les fonctions personnalisées
- Déplacez le pointeur

Utilisation de la Télécommande

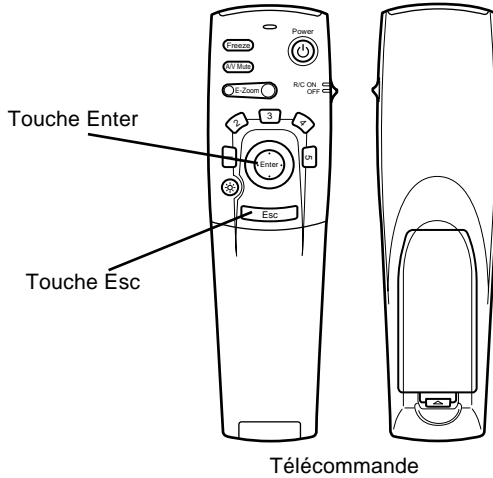

Lors de l'utilisation de la télécommande, toujours la diriger vers les capteurs situés à l'avant et à l'arrière du projecteur.

Raccorder le c,ble de la souris au projecteur et à l'ordinateur de manière à pouvoir utiliser la télécommande comme souris sans fil.

La télécommande a une portée de 10 mètres (33 pieds).

- ◆ **Remarque:** *Il se peut que le projecteur ne réponde pas à la télécommande dans les conditions suivantes: si la lumière ambiante est trop forte ; si un certain type de lumière fluorescente est présent ; si une source de lumière puissante (rayons directs du soleil) est dirigée sur le récepteur infrarouge ou si un autre appareil émettant des signaux infrarouges est présent (notamment un radiateur chauffant). Evitez ces situations pour pouvoir utiliser la télécommande ou commander le projecteur à partir d'un ordinateur.*

Ce tableau répertorie les fonctions de la télécommande.

Touche	Fonction
Gel	Fixe l'image de l'ordinateur ou l'image vidéo sur l'ordinateur.
A/V Mute	Active/désactive la sortie audio/vidéo du projecteur. Pour activer la sortie audio/vidéo, soit réappuyer sur la touche A/V mute soit appuyer sur la touche Esc.
E-Zoom	Exécute la fonction E-zoom. Lorsque vous appuyez sur la partie droite du bouton l'image s'agrandit; lorsque vous appuyez sur la partie gauche du bouton, l'image rétrécit. Pour afficher une partie de l'image agrandie qui se trouve en dehors de la zone d'affichage, appuyer sur la touche Pointeur pour faire défiler l'image.
Interrupteur Power	Met le projecteur sous ou hors tension.
Touches Effet	Servent à afficher des effets spéciaux qui ont été assignés dans le menu.
Touche Enter	Utiliser la touche du pointeur pour naviguer entre les menus ou utiliser la télécommande comme pointeur de souris lorsque le projecteur est branché à l'ordinateur par le biais du câble principal et par le câble de la souris. Vous pouvez également sélectionner une option du menu en appuyant au centre de cette touche (Enter). Si vous appuyez sur la touche Enter lors de l'affichage d'un menu ou de l'aide, vous pouvez accéder à la couche suivante du menu. Lorsque la source d'image est l'ordinateur, la touche Enter fonctionne comme le bouton gauche d'une souris.
Touche d'éclairage	Allume toutes les touches de la télécommande. La lampe reste allumée pendant 10 secondes.
Esc	Termine la fonction qui était en cours d'exécution. Si vous appuyez sur la touche Esc lors de l'affichage d'un menu ou de l'aide, vous pouvez revenir à la couche précédente du menu. Lorsque la source d'image est un ordinateur, la touche Esc fonctionne comme le bouton droit d'une souris.
Menu	Affiche ou masque le menu.
Aide	Permet d'afficher le menu d'aide.

Touche	Fonction
Ordinateur 1	Passé à l'image d'ordinateur provenant de l'ordinateur 1.
Comp2/BNC	Commute vers l'image de l'ordinateur 2 / BNC.
S-Video	Passé à l'image vidéo provenant de l'entrée S-Video.
Vidéo	Commute à l'image provenant de la Vidéo.
Auto	Permet d'obtenir la meilleure l'image possible de l'ordinateur.
Resize (redimensionner)	Change de l'affichage Window à l'affichage Resize. Lorsque la source d'images est Vidéo, cette touche vous permet de choisir le format 4:3 ou 16:9.
PinP	Affiche un sous-écran sur l'écran principal. Pour afficher un sous-écran, appuyer une fois sur la touche PinP. Pour faire disparaître ce sous-écran, réappuyer sur la même touche. Pour régler le sous-écran affiché, appuyer dans l'ordre sur les touches et les boutons suivants: [Menu] → [Réglage] → [P in P]. Les réglages par défaut sont les suivants: Dimension du sous-écran: Division 1/9 Source d'entrée de l'écran principal: Ordinateur Source d'entrée du sous-écran: Vidéo Pour modifier la position du sous-écran, appuyer sur la touche du pointeur. Le sous-écran se déplacera dans le sens sélectionné.
Présélection	Les réglages courants définis pour le signal d'entrée de l'ordinateur sont mémorisés et rappelés à la prochaine utilisation. L'utilisateur peut sauvegarder des présélections pour un maximum de cinq réglages. Les réglages suivants sont sauvegardés: la résolution, la fréquence, le signal de synchronisation, la position.
Volume+/-	Règle le volume.

Utilisation du panneau de commande

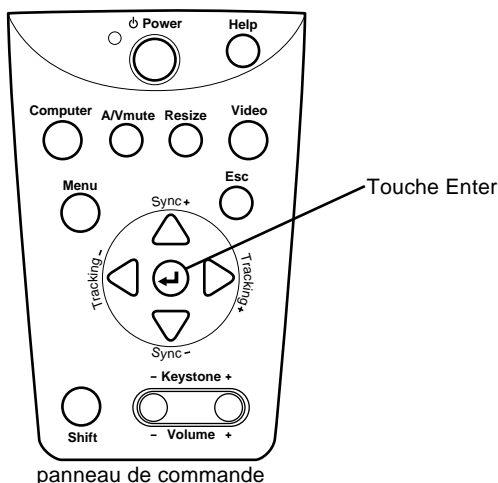

Vous pouvez utiliser le panneau de commande à la place de la télécommande pour commander le projecteur. Vous ne pouvez cependant programmer et accéder aux fonctions personnalisées qu'avec la télécommande.

Ce tableau répertorie les fonctions du panneau de commande.

Touche	Fonction
Power	Met le projecteur sous ou hors tension.
Aide	Affiche le menu d'aide.
Ordinateur	Permet de changer de source d'entrée d'ordinateur. Appuyer une fois sur le bouton pour passer à l'ordinateur 1 et appuyer deux fois pour passer à l'ordinateur 2/BNC.
A/V mute	Active ou désactive la sortie audio/vidéo du projecteur. Pour activer la sortie audio/vidéo, réappuyer sur la touche A/V mute ou appuyer sur la touche Esc ou sur la touche Volume.

Touche	Fonction
Resize	Change de l'affichage Window à l'affichage Resize. Lorsque la source d'images est Vidéo, cette touche vous permet de choisir le format 4:3 ou 16:9.
Video	Permet de changer de source d'entrée vidéo. Appuyer une fois sur le bouton pour passer à Vidéo et appuyer deux fois pour passer à S-Vidéo.
Menu	Affiche ou masque le menu.
Esc	Termine la fonction qui était en cours d'exécution. Si vous appuyez sur la touche Esc pendant l'affichage d'un menu ou de l'aide, vous pouvez revenir à la couche précédente du menu.
Enter ☺	Sélectionne une option dans le menu. Si vous appuyez sur la touche Enter lors de l'affichage d'un menu ou de l'aide, vous pouvez accéder à la couche suivante du menu. Si vous appuyez sur la touche Enter quand aucun menu d'aide n'est affiché, vous pouvez obtenir une image d'ordinateur optimale.
Synchro +/-	Synchronise le signal graphique de l'ordinateur. Utiliser ces touches pour régler l'ensemble de l'image si elle est floue ou striée ou pour sélectionner les articles du menu dans les opérations de menu.
Fréquence +/-	Fait correspondre l'horloge interne du projecteur avec différents signaux graphiques de l'ordinateur (réglage de la fréquence). Utiliser ces touches pour régler une image présentant des traits verticaux flous ou pour modifier les réglages numériques dans les opérations de menu.
Shift	Appuyer simultanément sur la touche Shift et sur la touche de distorsion trapézoïdale pour augmenter ou diminuer le volume sonore.
Distorsion trapézoïdale +/-	Régler la distorsion trapézoïdale.

* Lorsque vous placez le commutateur ordinateur 2/5 BNC situé à l'arrière du projecteur sur la position 5 BNC, la source de l'ordinateur passe au 5BNC.

Témoins d'état du projecteur

Les témoins de mise sous tension et de lampe situés au sommet du projecteur indiquent l'état de fonctionnement du projecteur.

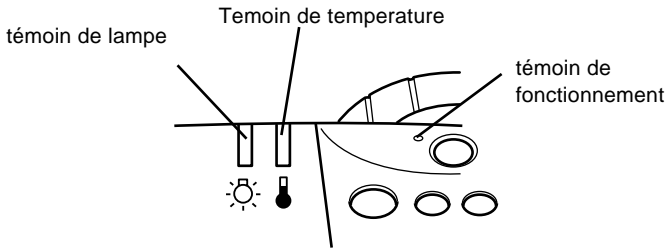

- ◆ **Attention:** *Un témoin rouge vous avertit de la présence d'un sérieux problème. Pour plus de détails sur la procédure à suivre lorsqu'un voyant s'allume, reportez-vous au chapitre 5 "Dépannage".*

Témoin de fonctionnement

Indique l'état de la machine.

Couleur	Etat	Signification
Orange	Allumé	Mode veille.
Vert	Clignotant	La lampe de projection préchauffe pendant 30 secondes, suite à quoi, le témoin s'allume, prêt pour la projection.
Vert	Allumé	La projection est en cours et la luminosité est au maximum.
Orange	Clignotant	La lampe du projecteur est éteinte, le projecteur refroidit. Le temps de refroidissement dépend de la température de l'air. Au cours de la phase de refroidissement, impossible d'exécuter des opérations.

Couleur	Etat	Signification
Rouge	Allumé	Il y a un problème interne au projecteur.
–	Eteint	L'alimentation du projecteur est coupée.

Témoin de lampe

Indique l'état de la lampe.

Lorsque le projecteur fonctionne correctement, ce témoin est éteint.

Couleur	Etat	Signification
–	Eteint	Le projecteur fonctionne correctement.
Orange	Clignotant	La lampe de projection a atteint sa durée limite d'utilisation et ne peut plus assurer la projection d'images. Remplacez la lampe de projection par une neuve.
Rouge	Clignotant	Problème de lampe ou autres problèmes près de la lampe du projecteur. Prenez conseil auprès de votre revendeur local.

Témoin de température

Indique l'état de la température interne.

Lorsque le projecteur fonctionne correctement, ce témoin est éteint.

Couleur	Etat	Signification
–	Eteint	Le projecteur fonctionne correctement.
Orange	Clignotant	Le projecteur est chaud.
Rouge	Allumé	Le projecteur surchauffe et s'est mis hors tension.

Couleur	Etat	Signification
Rouge	Clignotant	Problème de ventilateur de refroidissement ou de détection de température du projecteur. Contactez votre revendeur local.

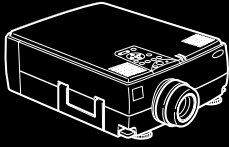

3

Utilisation des menus du projecteur

Le projecteur comprend huit menus qui vous permettent de le commander.

- Le menu Vidéo contrôle l'aspect et la qualité de l'image projetée, que la source soit un ordinateur ou vidéo
- Le menu Audio contrôle les fonctions audio, notamment le niveau sonore, la tonalité et le son 3D.
- Le menu Effet permet de définir les fonctions des touches d'effets sur la télécommande.
- Le menu Réglage permet de sélectionner différentes options pour le projecteur.
- Le menu Logo permet de sélectionner des fonctions spéciales comme une couleur de fond ou un logo personnalisé.
- Le menu Tout Réinit rappelle les réglages d'usine.
- Le menu Avancé permet de configurer différentes options du projecteur.
- Le menu A Propos fournit des renseignements sur la fréquence H/V (Horizontale/Verticale), la durée de vie de la lampe, etc.

Accès au menu principal

Pour afficher le menu principal, appuyez sur la touche Menu.
Le menu principal apparaît:

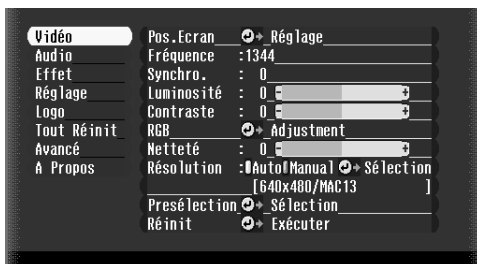

Appuyez de nouveau sur la touche Menu pour masquer le menu.

Modification des paramètres d'un menu

Pour modifier un paramètre de menu:

1. Appuyez sur la touche Menu du panneau de commande ou de la télécommande pour afficher le menu principal.

2. Appuyer sur la flèche vers le haut ou sur la flèche vers le bas (panneau de commandes) ou appuyer sur la partie supérieure ou inférieure de la touche Enter (télécommande) pour faire défiler les différents menus.

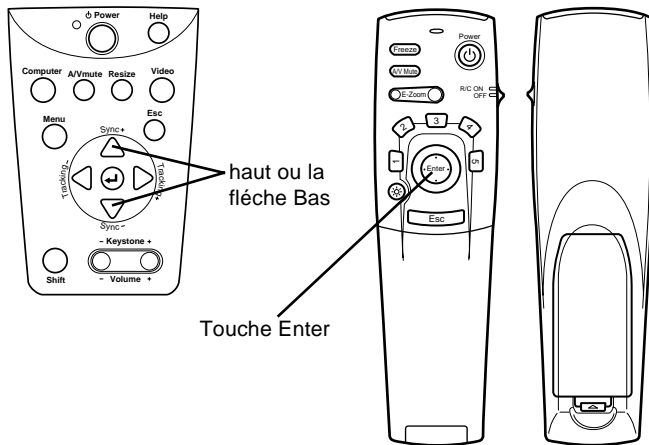

- Appuyer sur la touche ENTER pour afficher le sous-menu.

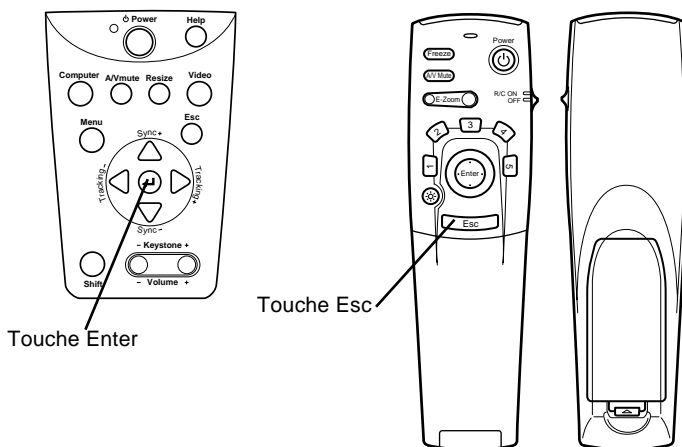

Un sous-menu similaire au suivant apparaît.

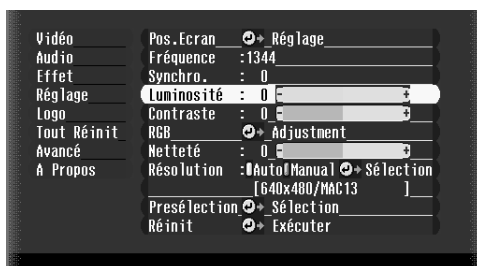

- ◆ **Remarque:** Les sous-menus varient selon la source utilisée (source ordinateur ou vidéo).

-
4. Appuyer sur la flèche vers le haut ou sur la flèche vers le bas (panneau de commandes) ou appuyer sur la partie supérieure ou inférieure de la touche Enter (télécommande) pour faire défiler les différents menus.
 5. Appuyer sur les flèches gauche ou droite (panneau de commandes) ou sur les côtés gauche ou droit de la touche Enter (télécommande) pour modifier le réglage d'un sous-menu.
 6. Une fois la modification des paramètres terminée, réappuyer sur la touche Menu pour masquer le menu ou appuyer sur la touche ESC pour revenir au menu principal. Les modifications apportées sont automatiquement sauvegardées.

Options de menu

Menu Vidéo (source image = ordinateur)

Le menu Vidéo vous permet de régler l'image projetée. Les options suivantes sont disponibles lorsque la source de l'image est un ordinateur.

- ◆ **Remarque:** *L'ordinateur doit être connecté et sous tension et la source de l'image doit être Ordinateur sur le projecteur pour pouvoir accéder à ces options de menu.*

Option de menu Description

Pos. Ecran	<p>Sélectionner cet article en appuyant sur la touche Enter pour accéder au mode de réglage de la position à l'écran. Utiliser ensuite la touche Enter (télécommande) ou les flèches vers le haut, vers le bas, gauche et droite (panneau de commandes) pour déplacer la position à l'écran dans le sens correspondant.</p> <p>Lorsque vous avez terminé le réglage, appuyer sur la touche ESC pour revenir au sous-menu Vidéo.</p>
Fréquence	<p>Adapte la fréquence de balayage du projecteur aux divers signaux graphiques provenant de l'ordinateur. Réglez ce paramètre pour faire disparaître des lignes verticales tremblotant sur l'image.</p>
Synchro.	<p>Assure la synchronisation avec le signal de balayage émis par l'ordinateur. Réglez ce paramètre lorsque l'image est floue ou pour faire disparaître les rayures de l'image.</p>
Luminosité	<p>Image générale plus claire ou plus sombre. Augmentez la luminosité pour rendre l'image plus claire ou diminuez la luminosité pour rendre l'image plus sombre.</p>
Contraste	<p>Règle la différence de luminosité entre les zones claires et les zones sombres. Augmentez le contraste pour rendre les zones claires plus claires et les zones sombres plus sombres ou diminuez le contraste pour atténuer la différence entre les zones claires et les zones sombres de l'image.</p>

Option de menu	Description
Couleur	<p>Permet de régler la balance des couleurs (Rouge: Vert: Bleu) de la source d'entrée.</p> <p>Sélectionner cet article en appuyant sur la touche Enter.</p> <p>Le projecteur accède alors au mode de réglage des couleurs.</p> <p>Utiliser la touche Enter (télécommande) ou les flèches vers le haut ou vers le bas (panneau de commandes) pour sélectionner une couleur.</p> <p>Utiliser ensuite la touche Enter (télécommande) ou les flèches gauche ou droite (panneau de commandes) pour régler la couleur sélectionnée.</p> <p>Augmenter le réglage de couleur pour obtenir une couleur plus intense ou le diminuer pour obtenir une couleur plus pâle. Lorsque vous avez terminé le réglage, appuyer sur la touche ESC pour revenir au sous-menu Vidéo.</p>
Précision	<p>Ajuste la précision d'affichage.</p> <p>Augmentez la précision pour rendre les images plus précises à l'écran ou réduisez-la pour les rendre moins nettes.</p>
Résolution	<p>Définit le système de signal vidéo.</p> <p>Le réglage initial est 640 x 480. Appuyer sur la flèche droite ou gauche pour choisir la résolution adéquate.</p>
Présélection	<p>Les réglages courants définis pour le signal d'entrée de l'ordinateur sont mémorisés et rappelés à la prochaine utilisation.</p> <p>L'utilisateur peut sauvegarder des présélections pour un maximum de cinq réglages.</p> <p>Les réglages suivants sont sauvegardés: la résolution, la fréquence, le signal de synchronisation, la position.</p>

Option de menu	Description
-----------------------	--------------------

Réinit	<p>Rappelle tous les articles du menu à leurs valeurs par défaut d'usine.</p> <p>Sélectionner cet article puis appuyer sur la touche Enter pour afficher l'écran de confirmation.</p> <p>Sélectionner ensuite Oui puis appuyer sur Enter pour réinitialiser le menu.</p> <p>Si vous avez changé d'avis, sélectionner Non puis appuyer sur Enter pour faire disparaître l'écran de confirmation sans modifier les réglages.</p>
--------	--

Menu Vidéo (source image = vidéo)

Le menu Vidéo vous permet de régler l'image projetée. Les options suivantes sont disponibles lorsque la source de l'image est une source vidéo.

- ◆ **Remarque:** *La source image du projecteur doit être réglée sur Vidéo et la source vidéo (notamment un magnétoscope ou un caméscope) doit être connectée et en marche pour pouvoir accéder à ces options du menu. (Par exemple, le projecteur doit projeter une image provenant d'une cassette vidéo, si vous utilisez un magnétoscope).*

Option de menu	Description
Pos. Ecran	Sélectionner cet article en appuyant sur la touche Enter pour accéder au mode de réglage de la position à l'écran. Utiliser ensuite la touche Enter (télécommande) ou les flèches vers le haut, vers le bas, gauche et droite (panneau de commandes) pour déplacer la position à l'écran dans le sens correspondant. Lorsque vous avez terminé le réglage, appuyer sur la touche ESC pour revenir au sous-menu Vidéo.
Luminosité	Image générale plus claire ou plus sombre. Augmentez la luminosité pour rendre l'image plus claire ou diminuez la luminosité pour rendre l'image plus sombre.
Contraste	Règle la différence de luminosité entre les zones claires et les zones sombres. Augmentez le contraste pour rendre les zones claires plus claires et les zones sombres plus sombres ou diminuez le contraste pour atténuer la différence entre les zones claires et les zones sombres de l'image.
Saturation	Règle la densité des couleurs. Augmentez la densité des couleurs pour rendre les couleurs plus sombres ou plus opaques ou diminuez la densité des couleurs pour les rendre plus claires ou moins opaques.

Option de menu	Description
Teinte	Permet de régler la balance du rouge et du vert à l'écran. Augmenter la valeur de la teinte pour ajouter davantage de vert (uniquement en format NTSC) ou la diminuer pour ajouter davantage de rouge. Ce réglage fonctionne uniquement avec les signaux vidéo NTSC.
Précision	ajuste la précision d'affichage. Augmentez la précision pour rendre les images plus précises à l'écran ou réduisez-la pour les rendre moins nettes.
Réinit	Rappelle tous les articles du menu à leurs valeurs par défaut d'usine. Sélectionner cet article puis appuyer sur la touche Enter pour afficher l'écran de confirmation. Sélectionner ensuite Oui puis appuyer sur Enter pour réinitialiser le menu. Si vous avez changé d'avis, sélectionner Non puis appuyer sur Enter pour faire disparaître l'écran de confirmation sans modifier les réglages.

Menu Audio

Le menu Audio vous permet d'effectuer des réglages relatifs au son.

Option de menu	Description
Volume	Règle le niveau sonore des haut-parleurs et de la sortie audio.
Aigües	Règle la tonalité des aigus.
Graves	Règle la tonalité des graves.
Son 3D	Règle le son stéréo. Augmenter la valeur pour obtenir un son plus vaste, plus étendu.

Option de menu	Description
Réinit	Rappelle tous les articles du menu à leurs valeurs par défaut d'usine. Sélectionner cet article puis appuyer sur la touche Enter pour afficher l'écran de confirmation. Sélectionner ensuite Oui puis appuyer sur Enter pour réinitialiser le menu. Si vous avez changé d'avis, sélectionner Non puis appuyer sur Enter pour faire disparaître l'écran de confirmation sans modifier les réglages.

Menu Effet

Utiliser le menu Effet pour modifier l'opération qui se produit lorsque vous utilisez les touches d'effets sur la télécommande et pour modifier la vitesse du curseur.

Option de menu	Description
Curseur/Cachet	Règle l'icône du cachet et le zoom.
Carré	Permet de définir la couleur du carré.
Marqueur	Permet de définir la couleur et la largeur du marqueur.
Ligne libre	Permet de définir la couleur et la largeur.
Vitesse du curseur	Permet de régler la vitesse du curseur entre faible, moyenne et élevée.
Réinit	Rappelle tous les articles du menu à leurs valeurs par défaut d'usine. Sélectionner cet article puis appuyer sur la touche Enter pour afficher l'écran de confirmation. Sélectionner ensuite Oui puis appuyer sur Enter pour réinitialiser le menu. Si vous avez changé d'avis, sélectionner Non puis appuyer sur Enter pour faire disparaître l'écran de confirmation sans modifier les réglages.

Menu Réglage

Le menu Réglage permet de régler ou de configurer les différentes options du projecteur.

Option de menu	Description
Distorsion trapézoïdale	Permet de régler la distorsion trapézoïdale de l'image pour la ramener à la normale.
PinP	Permet de sélectionner la source de l'image (composite ou S-Video) pour le sous-écran.
Message	Permet de définir un fond noir, un fond bleu ou l'affichage d'un logo utilisateur pour l'écran de veille.
Info.	Source Permet d'afficher provisoirement un message à l'écran du projecteur afin de pouvoir identifier la source (l'ordinateur ou la vidéo) qui transmet l'image.
A/V Mute	Permet d'activer ou de désactiver la sortie audio/vidéo du projecteur, de supprimer tous les effets spéciaux et d'afficher un fond noir, bleu ou un logo utilisateur.
BNC	Permet de sélectionner RGB ou YCrCb. Lorsque la source d'entrée est l'ordinateur, sélectionner RGB. Lorsque la source d'entrée est vidéo, sélectionner YCrCb.
DPMS	Quand vous sélectionnez la fonction DPMS, l'appareil reconnaît automatiquement les conditions de sauvegarde d'énergie et la lampe s'éteint automatiquement. La lampe s'allume de nouveau quand les conditions de sauvegarde d'énergie sont annulées.
Réinit	Rappelle tous les articles du menu à leurs valeurs par défaut d'usine. Sélectionner cet article puis appuyer sur la touche Enter pour afficher l'écran de confirmation. Sélectionner ensuite Oui puis appuyer sur Enter pour réinitialiser le menu. Si vous avez changé d'avis, sélectionner Non puis appuyer sur Enter pour faire disparaître l'écran de confirmation sans modifier les réglages.

Menu Logo de l'utilisateur

Le menu Logo de l'utilisateur vous permet d'afficher des logos sur écran.

La création d'un logo utilisateur se fait en deux étapes:

- Sauvegarde d'un logo utilisateur
- Assignation du logo à la touche A/V Mute

Sauvegarde d'un logo utilisateur

Comment afficher le logo de l'utilisateur

1. Afficher l'image (avec le projecteur) qui doit être utilisée comme logo.
2. Appuyer sur la touche Menu pour ouvrir la fenêtre du menu.
3. Sélectionner l'option du menu Logo de l'utilisateur en appuyant sur la flèche vers le bas du panneau de commandes ou sur la touche Enter de la télécommande. Appuyer ensuite sur la touche Enter pour afficher la fenêtre de réglage du Logo de l'utilisateur.
4. Le message "Utilisez-vous l'image actuelle comme logo utilisateur?" apparaît alors à l'écran. Sélectionner Oui ou Non en appuyant sur la partie gauche ou droite de la touche Enter de la télécommande. Ensuite, appuyer sur la touche Enter.
5. Un cadre de sélection apparaît sur l'image. Pour sélectionner la partie de l'image qui doit être utilisée comme logo, utiliser les touches fléchées (panneau de commande) ou la touche de pointeur (télécommande). Lorsque la zone voulue est sélectionnée, appuyer sur la touche Enter.

-
6. Le message “Utilisez-vous cette image?” apparaît à l’écran. Sélectionner Oui et appuyer sur la touche Enter. Pour changer de position, sélectionner Non.
 7. Ensuite, la fenêtre de réglage du taux d’agrandissement (Zoom) apparaît à l’écran. Sélectionner un taux d’agrandissement à l’aide des flèches ou de la touche Enter puis appuyer sur la touche Enter.
 8. Le message “Sauver le logo utilisateur?” apparaît à l’écran. Sélectionner Oui et appuyer sur la touche Enter. Si le logo n’a pas besoin d’être sauvegardé, sélectionner Non.
- ◆ **Remarque:** *La sauvegarde du logo peut prendre un certain temps. Ne pas utiliser le projecteur ni les autres sources (ordinateur, vidéo, enceinte, etc.) pendant la sauvegarde du logo.*
9. Lorsque le message “La sauvegarde du logo utilisateur est terminée” apparaît à l’écran, appuyer sur la touche Menu ou Enter pour afficher le menu principal.

Assignation du logo à la touche A/V Mute

Suivre les instructions ci-dessous pour assigner le logo à la touche A/V Mute:

1. Appuyer sur la touche Menu pour ouvrir la fenêtre Menu.
2. Sélectionner le menu Réglage et appuyer sur Enter.
3. Sélectionner l’option Ecran d’attente (A/V Mute), puis faire apparaître l’option Logo en surbrillance.
4. Appuyer deux fois sur la touche Menu.

Vous pouvez à présent appuyer sur la touche A/V Mute du panneau de commandes ou de la télécommande pour afficher le logo utilisateur.

Menu Tout Réinit

Le choix du menu Tout Réinit. permet de rappeler les réglages de tous les menus à leurs valeurs d'usine par défaut. Il ne change cependant pas le logo utilisateur mémorisé et ne l'efface pas non plus.

Vous serez invité à confirmer l'opération de réinitialisation. Sélectionner Oui ou Non puis appuyer sur la touche Enter pour réinitialiser tous les réglages.

Menu Avancé

Le menu Avancé permet de configurer différentes options du projecteur.

Option de menu	Description
Langue	Permet de sélectionner la langue utilisée pour les menus: le japonais, l'anglais, le français, l'allemand, l'italien, l'espagnol, le portugais ou le chinois.
Ecran de démarrage	Affiche le logo utilisateur pendant la période de préchauffe après la mise sous tension du projecteur.
Correspondance couleur	Règle le type de blanc de l'écran. Des valeurs de température de couleurs positives fournissent un blanc plus chaud. Appuyer sur la flèche droite (panneau de commandes) ou sur la partie droite de la touche Enter (télécommande) pour augmenter la valeur de température des couleurs; appuyer sur la flèche gauche (panneau de commandes) ou sur la partie gauche de la touche Enter (télécommande) pour la diminuer.
Signal Vidéo	Permet de spécifier le mode de signaux de l'image d'entrée. L'utilisateur peut sélectionner parmi AUTO, NTSC, NTSC 4.43, PAL, PAL N, PAL M, PAL 60 et SECAM.

Option de menu	Description
Projection par arrière	Projette une image inversée horizontalement (inversion gauche-droite). Oui active l'inversion tandis que Non l'annule (image normale). Activez cette option lorsque la projection s'effectue depuis l'arrière de l'écran sur un écran translucide que l'on regarde du côté opposé.
Renverser	Projette une image inversée verticalement (inversion haut-bas) et horizontalement (inversion gauche-droite). Oui active l'inversion tandis que Non l'annule (image normale). Activez cette option lorsque le projecteur est suspendu au plafond en position renversée.
Souris/Pref.	Verrouille et déverrouille le port souris/COM. Sélectionnez 1 pour attribuer la souris sans fil à l'ordinateur connecté au port souris/COM 1. Sélectionnez 2 pour attribuer la souris sans fil à l'ordinateur connecté au port souris/COM 2. La sélection de 1 ↔ 2 indique automatiquement au projecteur de basculer à la commande par souris sans fil chaque fois que l'ordinateur de source d'entrée est modifié.
Réinit	Rappelle tous les articles du menu à leurs valeurs par défaut d'usine. Sélectionner cet article puis appuyer sur la touche Enter pour afficher l'écran de confirmation. Sélectionner ensuite Oui puis appuyer sur Enter pour réinitialiser le menu. Si vous avez changé d'avis, sélectionner Non puis appuyer sur Enter pour faire disparaître l'écran de confirmation sans modifier les réglages.

Menu A Propos

Le menu A Propos affiche les informations suivantes relatives au projecteur.

Source Image = Ordinateur ou Ordinateur vidéo

Option de menu Description

Durée Lampe	Affiche le nombre d'heures pendant lesquelles la lampe a été utilisée. L'écran devient rouge lorsque la lampe du projecteur approche de la fin de sa durée d'utilisation. Lorsque cela se produit, remplacez la lampe du projecteur par une neuve aussitôt que possible.
Fréquence	Affiche la fréquence horizontale et verticale.
Polarité Synchro	Affiche la polarité de synchronisation de l'ordinateur.
Mode Synchro	Affiche le mode de synchronisation de l'ordinateur
Résolution	Affiche la résolution de la sortie vidéo de l'ordinateur.
Taux de rafraîchissement	Affiche le taux de rafraîchissement de la sortie vidéo de l'ordinateur.

Source Image = Vidéo

Option de menu Description

Durée Lampe	Affiche le nombre d'heures pendant lesquelles la lampe a été utilisée. L'écran devient rouge lorsque la lampe du projecteur approche de la fin de sa durée d'utilisation. Lorsque cela se produit, remplacez la lampe du projecteur par une neuve aussitôt que possible.
Signal Vidéo I	Affiche le mode de signaux de l'image d'entrée





4

Entretien

Ce projecteur n'a pas besoin d'un grand entretien. Il faut nettoyer l'objectif sinon la poussière et la saleté apparaissent à l'écran. Il faut aussi nettoyer régulièrement le filtre à air sous le projecteur. Les ouvertures de ventilation risquent d'être bloquées et de causer une surchauffe interne si le filtre à air est encrassé. Les pièces à remplacer sont la lampe et le filtre à air. Si d'autres pièces doivent être remplacées, contacter le revendeur ou un professionnel.

- ◆ ***Avertissement:*** Avant de nettoyer une pièce du projecteur, éteindre le projecteur et débrancher le cordon d'alimentation. Ne jamais ouvrir les capots du projecteur sauf ceux de la lampe et du filtre à air. Des tensions électriques dangereuses pouvant blesser gravement sont présentes à l'intérieur du projecteur. Ne pas essayer de réparer ce produit soi-même. N'effectuer que les manipulations spécifiées dans le mode d'emploi. Pour toute réparation, faire appel à un professionnel.

Nettoyage de l'objectif

Nettoyez la lentille lorsque vous remarquez la présence de tâches ou de poussières sur la surface. Passez doucement un chiffon sec non pelucheux sur la surface de l'objectif.

Pour débarrasser l'objectif de toutes traces ou saletés, imprégner légèrement un chiffon doux de détergent à base d'alcool et essuyer doucement la surface de la lentille.

Nettoyage du boîtier du projecteur

Débranchez d'abord le cordon d'alimentation avant de nettoyer le boîtier du projecteur. Utilisez un chiffon sec doux et non pelucheux pour enlever les tâches ou la poussière. Humidifiez un chiffon doux avec un détergent neutre pour éliminer la poussière ou les tâches réticentes. Essuyez ensuite le boîtier.

N'utilisez pas d'alcool, d'essence, de diluant ou d'autres détergents chimiques. Ces produits risqueraient de déformer le boîtier.

Nettoyage du filtre à air

Nettoyer le filtre à air sous le projecteur toutes les 100 heures d'utilisation. Si le filtre n'est pas régulièrement nettoyé, il peut s'encrasser, empêchant une ventilation adéquate. Une surchauffe interne peut se produire et endommager le projecteur. Pour nettoyer le filtre à air, effectuer les étapes suivantes:

1. Eteindre le projecteur et débrancher la câble d'alimentation.
2. Mettre le projecteur sur le côté de sorte que la poignée soit orientée vers le haut. Il est plus facile ainsi d'accéder au filtre.

◆ **Remarque:** *La poussière ne risquera pas de rentrer dans le projecteur, si celui-ci est posé avec la poignée orientée vers le haut.*

3. Tirer vers le haut le taquet de capot de filtre pour l'ouvrir. Enlever le couvercle.

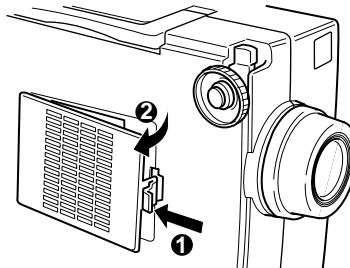

4. Le filtre est fixé à l'intérieur du capot de filtre. Il est conseillé d'utiliser un petit aspirateur conçu pour les ordinateurs ou autres appareils de bureautique pour nettoyer le filtre. Sinon, utiliser un chiffon sec, sans peluches.

S'il est difficile d'enlever la saleté ou si le filtre est déchiré, le remplacer. Contacter le revendeur ou appeler le Centre de service JVC.

5. Remettre le capot du filtre lorsque le nettoyage est terminé.

Remplacement de la lampe

Remplacez la lampe si:

- L'image projetée s'assombrit ou commence à se détériorer.
- Le voyant orange de la lampe de projection clignote.
- Le message "Remplacez la Lampe SVP" apparaît à l'écran lorsque la lampe du projecteur s'allume.

◆ **Remarque:** *Pour préserver la luminosité originale et la qualité des images, remplacez la lampe le plus tôt possible lorsque le message apparaît sur l'écran. Ce message de remplacement a été programmé pour apparaître après environ 1500 heures d'utilisation de la lampe. Si vous voulez acheter la lampe (BHNEELPLP09-SA), adressez-vous au magasin où vous avez acheté l'appareil ou à un service après-vente JVC.*

◆ **Attention:** *Laissez la lampe refroidir avant de la remplacer. Ne jamais toucher la partie en verre de la lampe car vous diminueriez sa durée de vie.*

1. Mettez le projecteur hors tension et débranchez le câble d'alimentation.
2. Retourner le projecteur de sorte à pouvoir accéder au couvercle de protection de l'ampoule.

-
3. Utilisez un tournevis , une pièce de monnaie ou un objet similaire pour desserrer les deux vis maintenant le couvercle de lampe en place. Une fois les vis desserrées, soulevez le couvercle de lampe (il est impossible de retirer ces vis).

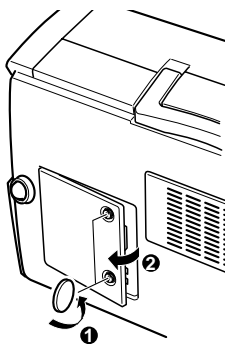

4. Utiliser un tournevis, une pièce de monnaie ou tout objet similaire pour dévisser les deux vis qui maintiennent la lampe en place. (Vous ne pourrez cependant pas retirer ces vis.)

-
5. Soulever la poignée et sortir l'ampoule.

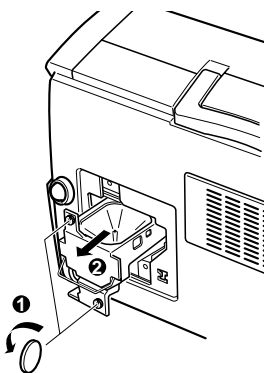

6. Insérer doucement une nouvelle lampe en l'abaissant pour la mettre en place. Veiller à ce qu'elle soit bien en place.
7. Resserrez les vis desserrées à l'instruction 4.
8. Remettez le couvercle de lampe en place et serrez les vis du couvercle (veillez à sécuriser le couvercle de lampe. Le projecteur s'éteint si le couvercle de protection de la lampe est ouvert.)



5

Dépannage

Ce chapitre décrit les problèmes signalés par des voyants d'état et les mesures à prendre si vous rencontrez des problèmes avec le projecteur. Il est divisé en différentes sections:

- Problèmes avec le projecteur. Consulter cette section si le projecteur ne fonctionne pas ou pour savoir ce que signifient les témoins d'avertissement.
- Problèmes avec l'image affichée. Consulter cette section si vous ne parvenez pas à projeter une image ou si la qualité de l'image à l'écran est mauvaise.

En cas de problème, se reporter à la section appropriée et suivre toutes les suggestions adéquates. Si aucune des suggestions ne permet de résoudre le problème, faire appel au revendeur ou contacter le Centre de service JVC.

Problèmes avec le projecteur

Si vous rencontrez des problèmes avec le projecteur, commencez par le mettre hors tension et par le débrancher. Rebranchez ensuite le cordon d'alimentation et mettez le projecteur sous tension. Si le problème persiste, vérifiez les témoins lumineux situés sur le dessus du projecteur. Ces témoins vous avertissent des problèmes de fonctionnement du projecteur.

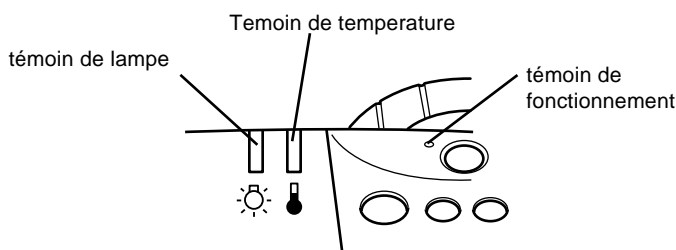

Pour plus de détails sur la procédure à suivre lorsque ces témoins s'allument ou lorsque vous rencontrez d'autres problèmes spécifiques avec le projecteur, reportez-vous aux pages suivantes.

- Le témoin de fonctionnement clignote en orange et vous ne parvenez pas à mettre le projecteur sous tension.**

La lampe se refroidit. Patientez jusqu'à ce que le témoin s'éteigne puis mettez le projecteur sous tension.

- Le témoin de fonctionnement ne s'allume pas.**

Mettez le projecteur hors tension, vérifiez que le câble d'alimentation est correctement connecté à la prise de courant et au projecteur puis appuyez de nouveau sur la touche Power.

-
- ❑ **Les images projetées s'assombrissent ou commencent à se détériorer ou encore, le témoin de lampe est rouge.**

Remplacez la lampe du projecteur comme indiqué à la page 72.

- ❑ **Le témoin de température est rouge.**

Le projecteur surchauffe et la lampe s'éteint automatiquement. Laissez le projecteur se refroidir pendant quelques minutes avant de le remettre sous tension. Veillez à ne rien laisser obstruer les grilles de ventilation.

Le filtre est peut-être bouché. Nettoyez-le comme indiqué au chapitre 4 puis laissez le projecteur se refroidir pendant un moment.

Si le projecteur continue à surchauffer malgré le nettoyage du filtre, le problème est peut-être dû à un endommagement du ventilateur de refroidissement ou des circuits internes. Contactez un technicien agréé.

- ◆ ***Attention: Ne jamais essayer de réparer cet appareil par vous-même, sauf dans les cas spécifiquement expliqués dans le présent manuel d'utilisation.***

Problèmes avec l'image et le son

Aucune image n'apparaît à l'écran.

Vérifiez que le témoin d'alimentation est allumé et que le cache de l'objectif est retiré. Vérifiez également à installer les câbles correctement, comme indiqué au chapitre 1.

Une source d'images incorrecte est peut-être sélectionnée. Appuyez sur la touche Source de la télécommande ou du panneau de commande pour sélectionner une autre source d'images.

Seule une partie de l'image de l'ordinateur s'affiche.

Si la valeur de la résolution de sortie de l'ordinateur est supérieure à 1024 x 768 pixels, le projecteur redimensionne l'image. Si la sortie de l'ordinateur n'est pas compatible avec ce re-dimensionnement, sélectionner une autre valeur d'affichage sur l'ordinateur. Dans Windows 3.x, utiliser Installation Windows dans le groupe de programmes Principal. Sur Macintosh, sélectionner Panneaux de configuration dans le menu Apple puis sélectionner Moniteurs. Dans la page d'écran Moniteurs, sélectionner Options et s'assurer que l'affichage haute résolution Macintosh Hi-Res Display ou tout autre affichage de résolution de 1024 x 768 pixels est sélectionné. Pour les configurations des affichages supportés, se reporter au point "Affichages de moniteurs supportés" aux page 83, 84.

Il est également nécessaire dans certains cas de modifier les fichiers de présentation existants s'ils ont été créés en utilisant une résolution différente. Pour plus de détails, reportez-vous au manuel de votre logiciel.

❑ **Le message Pas de Signal s'affiche.**

Une source d'images non connectée au projecteur est sélectionnée, le signal n'est pas envoyé de l'ordinateur ou le signal n'atteint pas le projecteur. Vérifiez que les connecteurs sont correctement sécurisés au projecteur et à la source d'images. Vérifiez ensuite que la bonne source d'images est sélectionnée. Lorsque le message Pas de signal s'affiche, vous ne pouvez pas accéder au menu source (ordinateur/vidéo).

❑ **Un écran noir apparaît.**

Le signal de l'ordinateur ne peut pas être interprété par le projecteur. Vérifiez le format d'affichage (reportez-vous à la page 83, 84). Lorsqu'un écran noir apparaît, vous ne pouvez pas accéder aux menus du projecteur.

❑ **L'image ou des parties d'image sont floues ou pas au point.**

Réglez les paramètres Luminosité et Contraste du menu Vidéo. Si vous regardez une image d'ordinateur, essayez également de régler les touches Fréquence et Synchro sur le panneau de commandes du projecteur.

L'objectif est peut-être sale. Nettoyez-le comme décrit dans le Chapitre 4 "Entretien".

❑ **Les couleurs de l'image sont anormales.**

La balance des couleurs peut être incorrecte. Si vous projetez une image d'ordinateur, réglez les paramètres Rouge, Vert et Bleu du menu Vidéo. En cas d'affichage d'une image vidéo, réglez les paramètres Couleur et Teinte (uniquement pour le système NTSC) dans le menu Vidéo.

❑ **Il n'y a pas de son.**

Vérifiez d'abord que le volume n'est pas au minimum et que le câble audio/vidéo est correctement connecté au projecteur et à la source audio. Vérifier également si la touche Mute n'est pas activée.

Une source incorrecte est sélectionnée. Appuyez sur la touche Video ou Computer de la télécommande ou du panneau de commandes pour sélectionner la source adéquate.



6

Fiche technique

Généralités

Type d'affichage	TFT polysilicium
Dimension des panneaux	33,1 mm
Résolution	1024 (h) × 768 (v) pixels
Taille de l'image	0,6 - 7 m
Distance de projection	1,2 – 16.4 mètres
télécommande	32.8 feet (10 meters)
Système de haut-parleurs internes.	3W × 2 stéréo
Rapport des dimensions optiques	4 : 3 (horizontale x verticale)
Rapport zoom	1:1,3

Lampe du projecteur

Type de lampe de projecteur	Lampe UHE (Ultra High Efficiency - hyper efficace)
Puissance	150 W
Pièce n°	BHNEELPLP09-SA

Mécanique

Hauteur	12,9 cm, dimension maximum
---------	----------------------------

Mécanique

Largeur	30,0 cm , dimension maximum
Profondeur	40,0 cm, dimension maximum
Poids	6.2 kg

Alimentation électrique

Tension	100-120 V c.a et 200-240 V c.a.±10%
Fréquence nominale	50/60 Hz
Puissance	100-120 V c.a. 2,7A, 50/60 Hz 200-240 V c.a. 1,4A, 50/60 Hz

Environnement

Température	Fonctionnement: 5 à 40° C Stockage: -10 à 60° C
Humidité	Fonctionnement: 20 à 80% HR, sans condensation Stockage: 10 à 90% HR, sans condensation

Modes d'affichage supportés

Le projecteur affiche les images à une résolution de 1024 x 768 pixels. Pour afficher une image avec une résolution supérieure, le projecteur la comprime à 1024 x 768. Le tableau suivant reprend les différents formats d'affichage supportés par le projecteur.

	Format	Pix. hor [pixels]	Pix. ver [lignes]	Freq. h. [KHz]	Freq. v. [Hz]
PC98	PC98	640	400	24.8	56.42
PC/AT	VGACGA	640	400	31.46	70.00
DOS/V	VGAEGA	640	350	31.46	70.00
	NEC400	640	400	24.83	56.65
	VGA60	640	480	31.47	59.94
	VESA72	640	480	37.86	72.81
	VESA75	640	480	37.50	75.00
	VESA85	640	480	48.27	85.01
	SVGA56	800	600	35.16	56.25
	SVGA60	800	600	37.88	60.32
	SVGA72	800	600	48.08	72.19
	SVGA75	800	600	46.88	75.00
	SVGA85	800	600	53.67	85.06
	XGA431	1024	768	35.52	86.96
	XGA60	1024	768	48.36	60.00
	XGA70	1024	768	56.48	70.07
	XGA75	1024	768	60.02	75.03
	XGA85	1024	768	68.68	85.00
	SXGA1_70	1152	864	63.85	70.01
	SXGA_75	1152	864	67.50	75.00
	SXGA_85	1152	864	77.09	85.00
	SXGA2-60	1280	960	60.00	60.00
	SXGA2-75	1280	960	75.00	75.00
	SXGA2-85	1280	960	85.94	85.00

	Format	Pix. hor [pixels]	Pix. ver [lignes]	Fréquence de la sous- porteuse	
	SXGA3_43i	1280	1024	46.43	86.87
	SXGA3_60	1280	1024	63.98	60.02
	SXGA3_75	1028	1024	79.98	75.03
	SXGA3_85	1280	1024	90.15	85.02
Mac	MACLC13	640	480	34.98	66.62
	MAC II 13	640	480	35.00	66.67
	MAC16	832	624	49.73	74.55
	MAC16	832	624	49.73	74.55
	MAC19-60	1024	768	48.19	59.58
	MAC19	1024	768	60.24	74.93
	MAC21	1152	870	68.68	75.06
Video	HDTV480P (ANSI/SMPTE)	720	483	31.47	59.94
	HDTV480P (ATSC)	704	480	31.47	59.94
	HDTV480I (ANSI/SMPTE)	720	487	15.73	59.94
	HDTV480I (ATSC)	704	480	15.73	59.94
	HDTV720P (SMPTE)	1280	720	44.96	59.94
	NTSC	640	480	15.734	60
	PAL	768	576	15.625	50
	SECAM	768	576	15.625	50

Attribution des broches de connecteur moniteur et ordinateur d'entrée 1/2

Les connecteurs moniteur et ordinateur d'entrée 1/2 sont des connecteurs vidéo femelles RGB de type D à 15 broches. Les attributions des broches sont:

Broche d'entrée	Signal
1	Rouge entrée analogique
2	Entrée analogique Vert
3	Bleu entrée analogique
4	Terre GND
5	Terre GND
6	Rouge terre GND
7	Vert terre GND
8	Bleu terre GND
9	Réservé
10	Synchro terre GND
11	Terre GND
12	SDA
13	Synchro horizontal/
14	Entrée verticale synchro
15	SCL



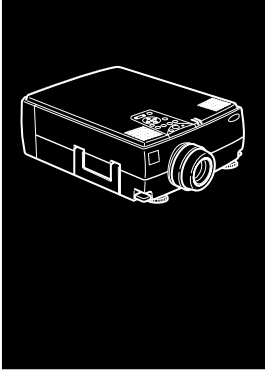

Glossaire

Contraste. Mesure des différentes tonalités entre les lumières hautes et les ombres d'une image. Dans le cas d'une image très contrastée, les zones claires sont très brillantes et les zones d'ombre très sombres, avec relativement peu de niveaux de gris entre le blanc et le noir. L'adjonction de gris réduit le contraste.

Luminosité. Balance des teintes claires et sombres d'une image.

NTSC. Format de diffusion vidéo à 525 lignes mis au point par le National Television Standards Committee. Le format NTSC est principalement utilisé en Amérique du Nord, au Mexique et au Japon.

PAL. (Phase Alternation by Line). Format de diffusion vidéo 625 lignes utilisé en Europe Occidentale, en Inde, en Chine, en Australie, en Nouvelle-Zélande et certains pays d'Afrique.

Résolution. Mesure de la quantité de détails contenus dans une image. La résolution peut être mesurée en points par pouce ou en pixels. Plus la résolution est haute, plus l'image est nette et claire.

RGB. Red, Green, Blue (Rouge, vert, bleu)

S-Video. Type de signal vidéo qui transmet la luminance et la couleur séparément.

SECAM (Système électronique pour couleur avec mémoire). Système TV de 625 lignes utilisé en France, en Europe Orientale, en Russie et certains pays d'Afrique.

Série. Un type d'interface de communication qui transmet les données sur un fil unique.

Vidéo composite. Type de signal vidéo qui code les informations relatives à la couleur, à la luminance et la synchronisation afin d'être transporté sur un signal unique.

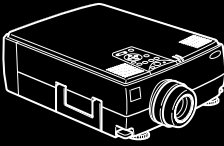

Index

A

Accessoires en option ix
Adaptateur Desktop Mac 2
Adaptateur Moniteur Mac 2
Aigües 60
attributions des broches 85
AVTSS viii

B

BNC 45, 62

C

Câble audio 2
Câble audio/vidéo (A/V) 2
Câble d'ordinateur 2
Câble du moniteur 8
Câble principal 2
Câble souris Mac 2
Câble souris PS/2 2, 10
Câble souris série 2
câble souris USB 10
Contraste 56, 87
Cordon d'alimentation 2

D

Dépannage 75
DPMS 62
Durée Lampe 67

E

Ecran de démarrage 65
E-Zoom 44

F

Fiche technique 81
filtre à air 71
Format 83, 84

G

Glossaire 87
Graves 60

H

haut-parleur externe 32

L

Langue 65
Luminosité 56, 79, 87

M

Menu A Propos 67

Menu Audio 60
Menu Avancé 65
Menu Logo de l'utilisateur 63
menu principal 52
Menu Réglage 62
Menu Tout Réinit 65
Menu Vidéo 55
Modes d'affichage 83

N

NTSC viii, 87

O

ordinateur Macintosh de bureau
16
ordinateur PC de bureau 7
ordinateur PC portable 12
ordinateur PowerBook 22

P

PAL viii, 87
Panneau de commande 36
panneau de commande 46
PinP 45
projecteur ix

R

refroidissement 48, 77
Renverser 66
Résolution 81, 87
RGB 87

S

Saturation 59
SECAM viii, 88
Série 88
son 78
son 3D 51, 60
Souris/Pref 66
sous-menu 54
S-Video 87
S-Vidéo viii
système de sonorisation 1, 32

T

Télécommande ix
Témoin de fonctionnement 36
trapézoïdale 47

V

Vidéo composite 88
Volume 60

X

XGA vii



JVC

VICTOR COMPANY OF JAPAN, LIMITED

F